

PREMIER

WWW.ALUMINIUMPREMIER.COM

ประตู หน้าต่าง อลูมิเนียม รุ่นอีโค่ พลัส

Cove & Slim Design  
Sliding Doors & Windows  
Open Windows  
Casement Windows  
Fix

FRAME  
90  
mm.

ECCO PLUS

ALUMINIUM DOORS & WINDOWS



Vol.2023

Call Center : 089 918 9908

# ECO PLUS

ชุดประตู หน้าต่าง อลูมิเนียม อีโค พลัส  
โค้งมน สลิม ประกอบง่าย ไม่เปลี่ยนแปลงการทำงาน

ชุดประตู หน้าต่าง อลูมิเนียม อีโค พลัส ความหนา 1.0 มม. ถูกออกแบบให้มีประสิทธิภาพในการระบายน้ำได้ดีกว่าชุดมาตรฐานทั่วไปด้วยเฟรมล่างที่สไลด์ลาดเอียงทำให้ระบายน้ำได้อย่างรวดเร็ว น้ำไม่รั่วซึมและแข็งแรงกว่าด้วยการเข้ามุมเฟรมวงกบแบบ 90° และโดดเด่นด้วยดีไซน์ที่โค้งมน สลิม ที่เสถียรและเสถียร และยังคงถูกออกแบบมาให้ช่างอลูมิเนียมประกอบได้ง่ายและรวดเร็วขึ้นสามารถใช้เครื่องมือ และอุปกรณ์ทั่วไปได้



## CONTENTS

ชุดบานเลื่อน	_____	1
อุปกรณ์ชุดบานเลื่อน	_____	12
ชุดบานกระทุ้ง / บานเปิด	_____	13
อุปกรณ์ชุดบานกระทุ้ง / บานเปิด	_____	28
Reference Project	_____	30



### ประกอบง่าย

การประกอบเฟรมวงกบทำได้ง่ายขึ้น ด้วยชุดเฟรมวงกบที่มีตั้งเคี้ยวสำหรับป้องกันเฟรมวงกบบิด ในขณะยึดสกรูและการขนส่ง ขาเฟรมถูกออกแบบให้มีร่องสำหรับยิงซิลิโคนได้ง่ายขึ้นและเป็นเส้นแนวสวยงาม



### ระบายน้ำได้ดีกว่า

เฟรมล่างถูกออกแบบให้มีความ สโลปลาดเอียง ทำให้เพิ่มประสิทธิภาพในการระบายน้ำได้ดีกว่าชุดทั่วไป รางน้ำงยกลงชั้นเพื่อป้องกันน้ำล้นรางแล้วไหลย้อนเข้าภายในบ้าน



### ดีไซน์ โค้งมน

เสาเทียมและเสาทุงแฉง ถูกออกแบบให้มีความโค้งมน โมเดิร์น เข้ากับบ้านสมัยใหม่



### ชุดอุปกรณ์มาตรฐาน

ชุดอีโค้ พลาสติก สามารถใช้ชุดอุปกรณ์ทั่วไปได้ และใช้เครื่องมือทั่วไปในการตัดประกอบได้ ไม่เปลี่ยนแปลง การทำงานของช่างอลูมิเนียม











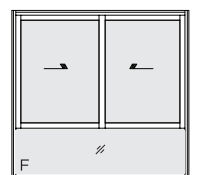
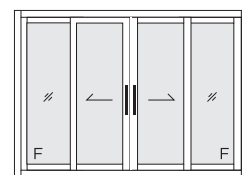
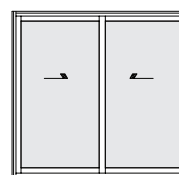

### ปลอดภัยกว่า

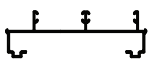
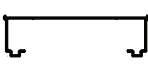
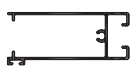

เพิ่มความปลอดภัยด้วยการเพิ่มจุดล็อคอีก 1 จุด คือระบบล็อคกลางบาน ที่บริเวณเสาเทียม ป้องกันการยกบานจากภายนอกบ้าน

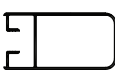
Technical	Doors	Windows
Aluminium Thickness ความหนาอลูมิเนียม	1.0 mm.	1.0 mm.
Height ความสูง / บาน	2200 mm. Per leaf	1200 mm. Per leaf
Width ความกว้าง / บาน	1000 mm. Per leaf	800 mm. Per leaf
Thickness of glass ความหนากระจก	5 - 8 mm.	5 - 8 mm.

## DESIGN OPTION

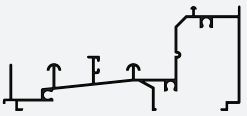
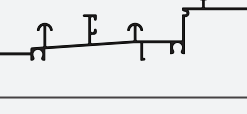
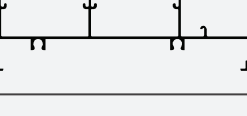

รูปหน้าตัด	ชื่อ	รหัส	ความยาว	เส้น/มัด	ความหนา	น้ำหนัก	
						ชุด	พ่น
	เฟรมบน	P-106919	6.40	4	1.0	3.49 - 4.09	3.91 - 4.51
	เฟรมล่าง (ใหม่)	P-106918	6.40	4	1.0	4.38 - 4.98	4.76 - 5.36
	เฟรมล่างประตู	P-106291	6.40	2	1.0	3.15 - 3.76	3.49 - 4.09
	เฟรมข้าง	P-106078	6.40	2	1.0	3.19 - 3.79	3.57 - 4.17
	กล่องเรียบมีตั้ง	P-086920	6.40	4	1.0	2.55 - 3.13	2.85 - 3.44
	ขวางล่าง	P-106484	6.40	4	1.0	2.57 - 3.14	2.81 - 3.21
	ขวางบน	P-106483	6.40	4	1.0	1.76 - 2.14	1.93 - 2.33
	เสาอุญแจ	P-006079	6.40	6	1.0	2.47 - 3.05	2.68 - 3.08
	เสาเกี่ยว	P-106081	6.40	4	1.0	2.16 - 2.64	2.36 - 2.76
	เสาตาย	P-106080	6.40	4	1.0	1.27 - 1.56	1.38 - 1.68
	ชนกลาง	P-106084	6.40	10	1.0	1.60 - 1.95	1.76 - 2.12
	ตุบรณี (ใช้ร่วมกับเฟรมล่าง 106918)	P-086921	6.40	4	1.0	1.14 - 1.41	1.30 - 1.58

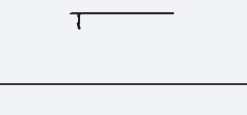
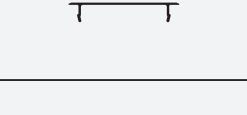
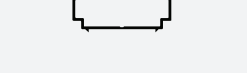
รูปหน้าตัด	ชื่อ	รหัส	ความยาว	เส้น/มัด	ความหนา	น้ำหนัก	
						ชุด	พ่น
	เฟรมล่างสูง	P-094175	6.40	1	1.0	4.47 - 6.03	4.86 - 6.54
	เฟรมล่างเตี้ย	P-094176	6.40	1	1.0	3.29 - 4.43	3.58 - 4.80
	เฟรมข้าง-บน	P-094177	6.40	1	1.0	3.10- 4.94	3.42 - 5.38
	เฟรมข้างเรียบ	P-094178	6.40	1	1.0	2.30 - 3.11	2.49 - 3.36
	ตบธรณี	P-084181	6.40	1	0.8	0.76 - 1.04	0.82 - 1.10
	ฝาปิดเฟรมข้าง	P-084182	6.40	1	0.8	0.82 - 1.11	0.88 - 1.19
	ชนกลาง	P-094183	6.40	1	1.0	1.39 - 1.86	1.49 - 1.98

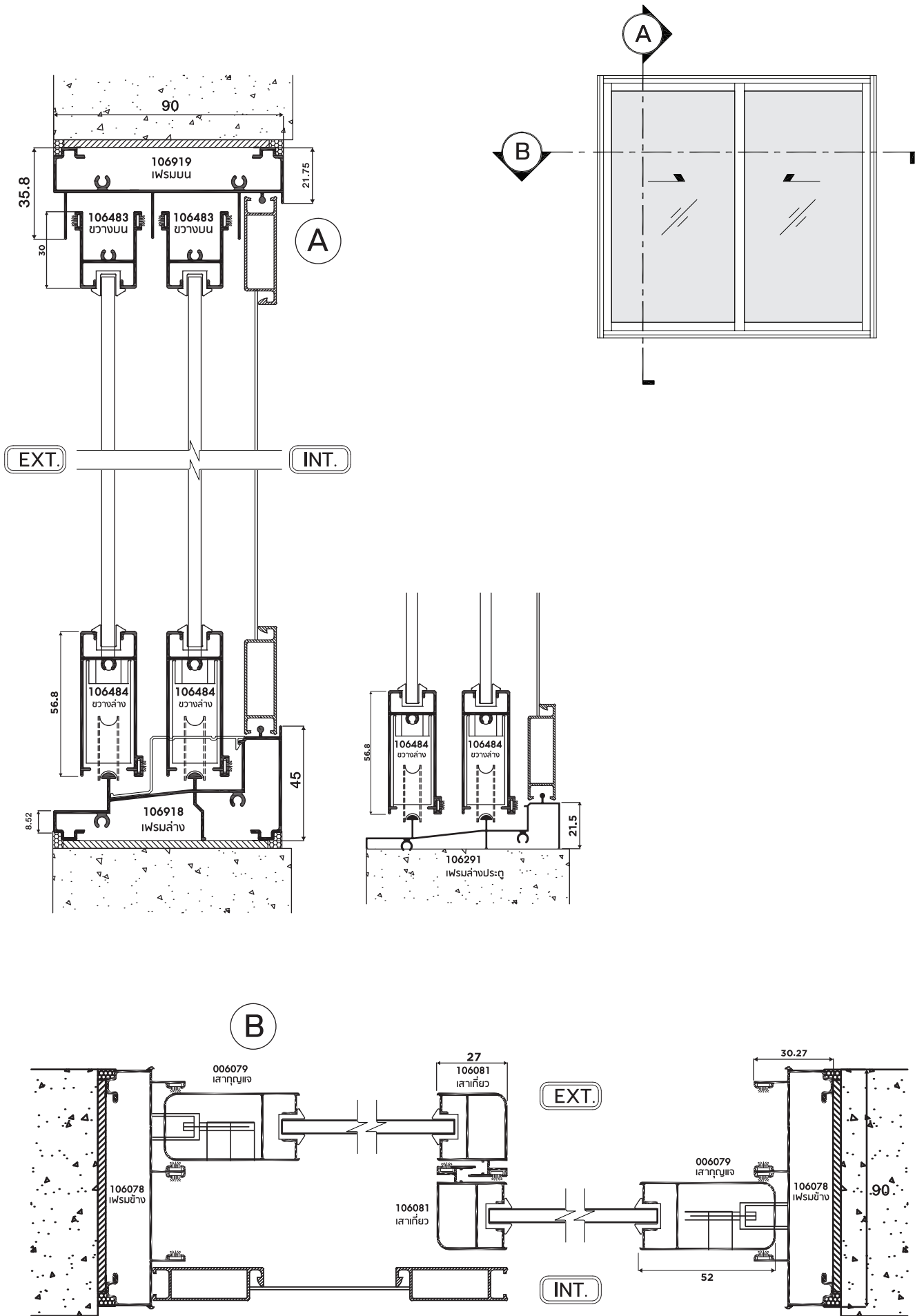

# SHOP DRAWING

ECO PLUS  
ชุดบานเลื่อนสลับต่อช่องแสง

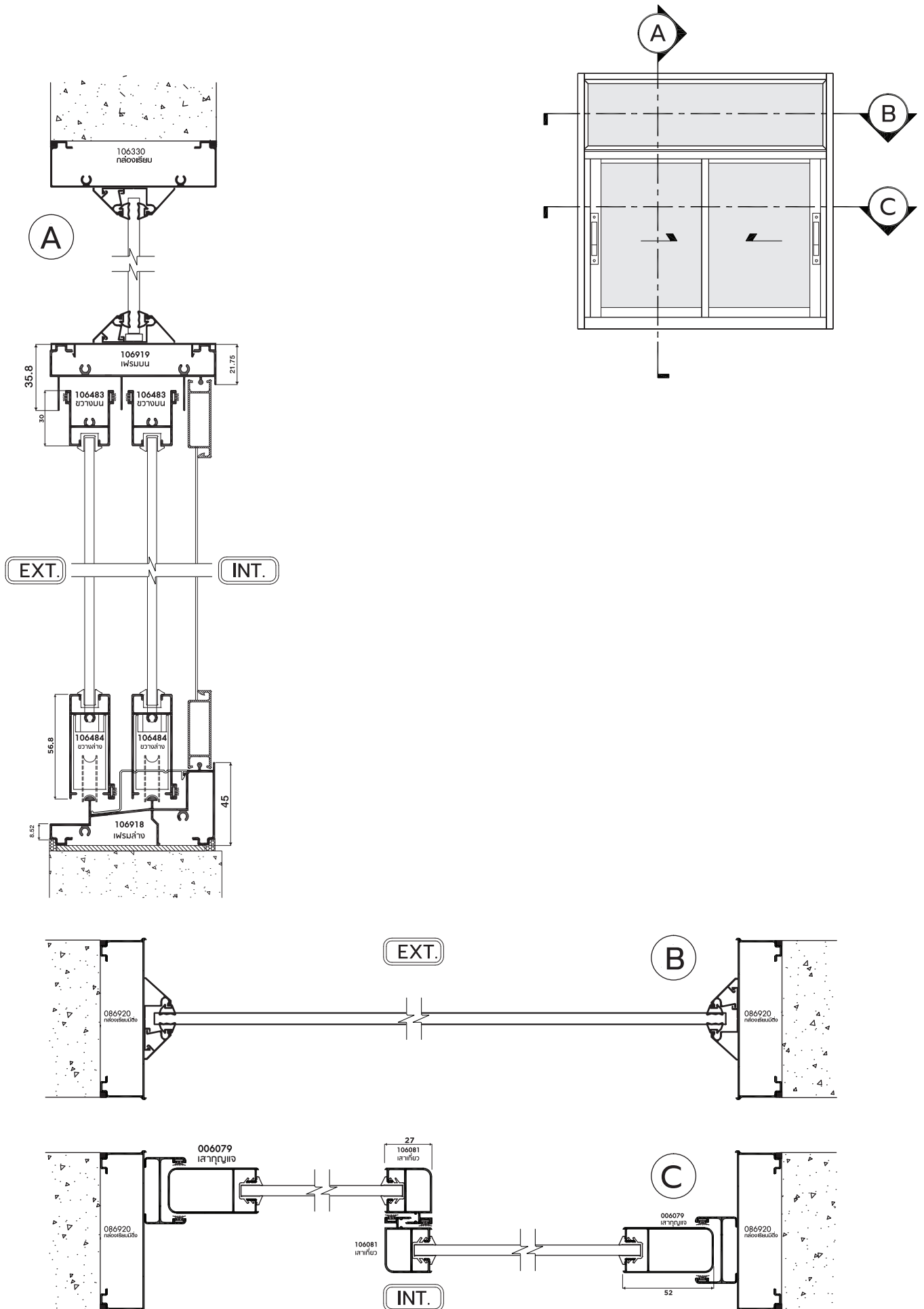

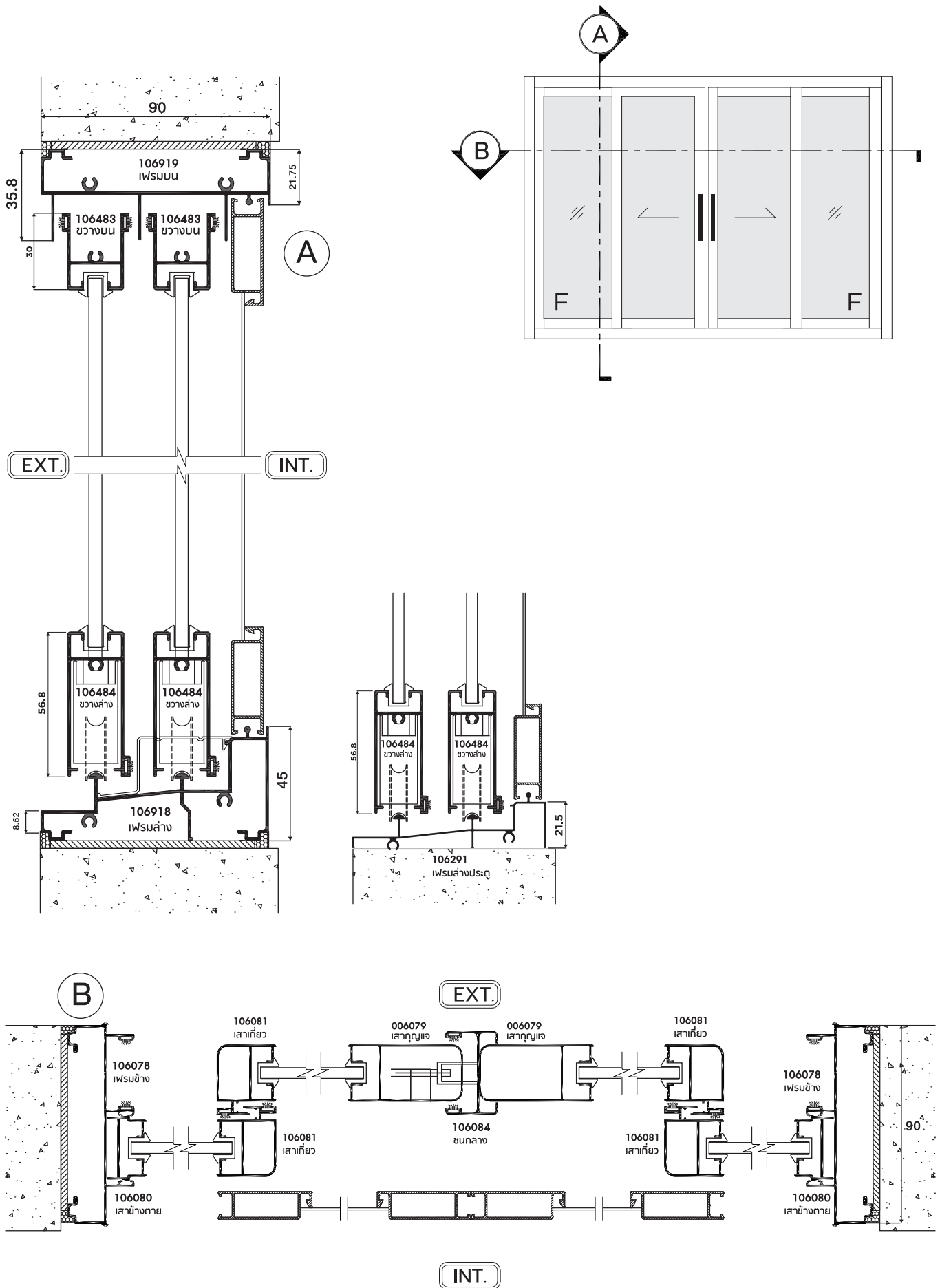



# SHOP DRAWING

E10  
 ชัดบานเลื่อน ขนาดเฟรม 4 นิ้ว

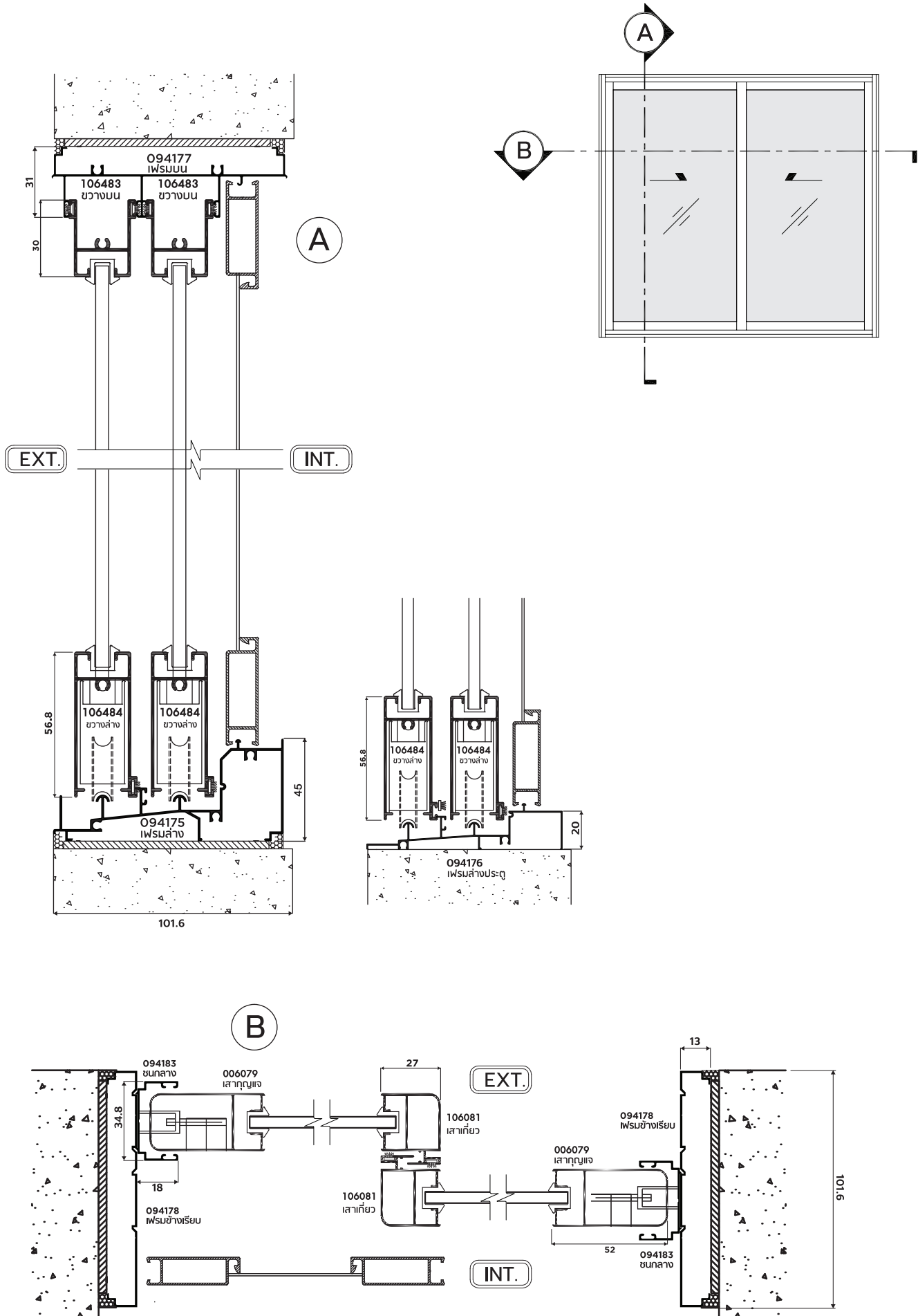

# ECO PLUS

## E10

ประตูหน้าต่าง บานเลื่อน อลูมิเนียม  
รุ่น อีโค่ พลัส E10



มอก. 284-2560



RoHS



Made in Thailand



Green Industry

กระทรวงอุตสาหกรรม

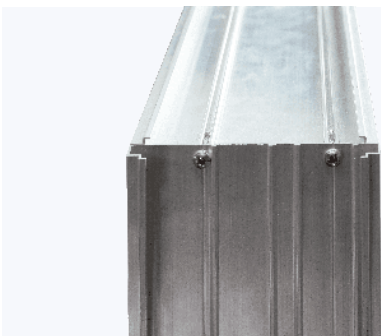

ชุดเฟรมขนาด 4 นิ้ว



มีขากกลางเฟรม ทำให้เฟรมไม่แอ่น



มีฝาปิดราง ทำให้งานเรียบร้อยสวยงาม

Technical	Doors	Windows
Aluminium Thickness ความหนาอลูมิเนียม	1.0 mm.	1.0 mm.
Height ความสูง / บาน	2200 mm. Per leaf	1200 mm. Per leaf
Width ความกว้าง / บาน	1000 mm. Per leaf	800 mm. Per leaf
Thickness of glass ความหนากระจก	5 - 8 mm.	5 - 8 mm.

### DESIGN OPTION

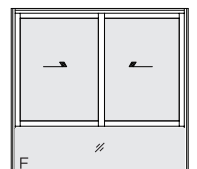
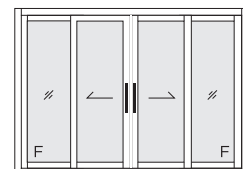
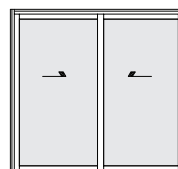

# ECO PLUS

E10

ชุดบานเลื่อน ขนาดเฟรม 4 นิ้ว

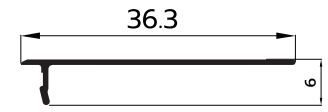
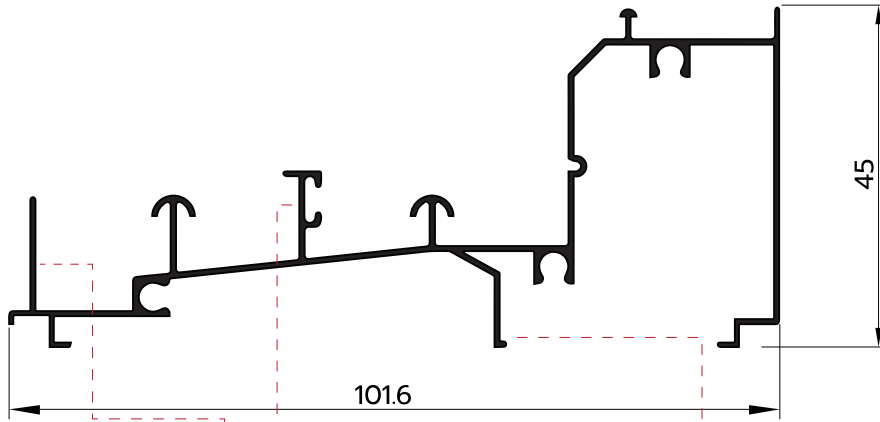

**NEW** P-094175  
เฟรมล่างสูง

\*\* มีกันดก ในตัวเฟรม  
\*\* มีขากลางเฟรม ทำให้เฟรมไม่แอ่น ในกรณีที่ได้รับน้ำหนักสูง  
\*\* มีเสาระหว่างราง ทำให้ไม่เห็นแสงลอด และเป็นตัวกันฝุ่น

**NEW** P-084181  
ตุลรณ์

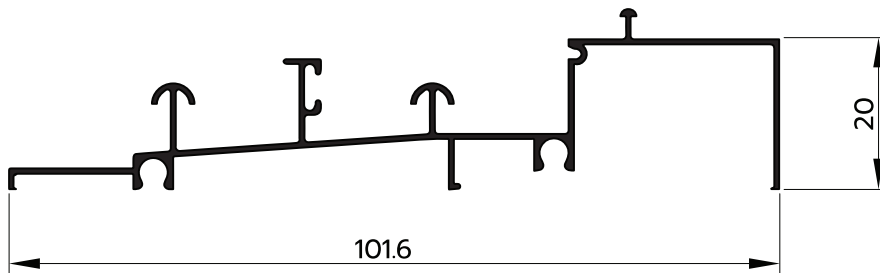

**NEW** P-094176  
เฟรมล่างเตี้ย

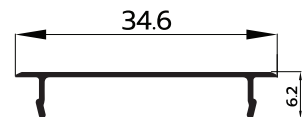
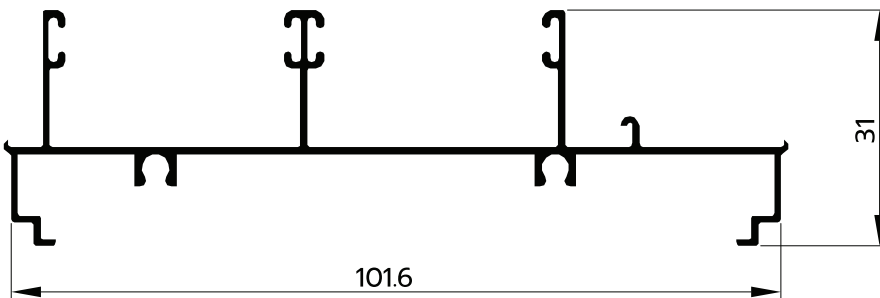

**NEW** P-094177  
เฟรมข้าง-บน

**NEW** P-084182  
ฝาปิดเฟรมข้าง

\*\* งานประกอบเรียบร้อย มีฝาปิดงาน บริเวณร่องต่างๆ

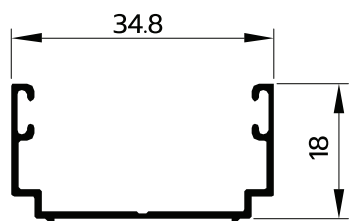
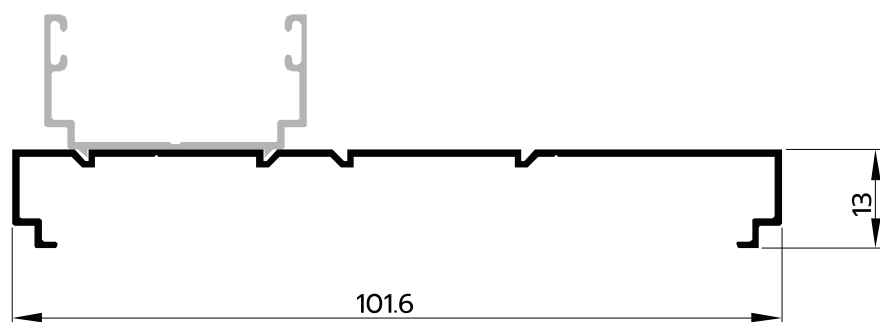

**NEW** P-094178  
เฟรมข้างเรียบ

\*\* เฟรมเรียบมีโกลดไลน์ไม่ต้องวัดเจาะ  
\*\* หนักน้อย ประกอบง่าย

**NEW** P-094183  
ชนกลาง

\*\* สามารถเป็นได้ทั้ง ชนกลางบานเลื่อน และ เป็นตัวรับบานกรณีที่ใช้เฟรมข้างเรียบ

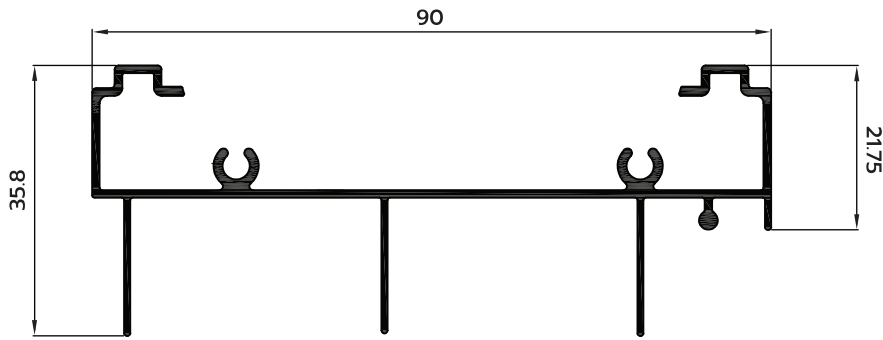

P-106919  
เฟรมบน

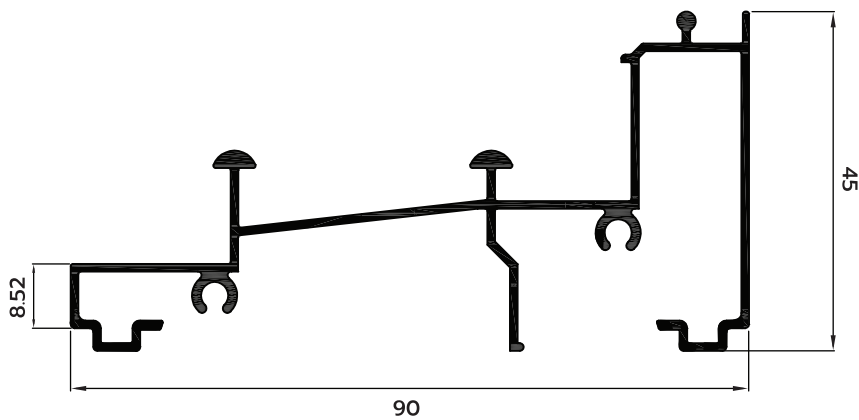

P-106918  
เฟรมล่าง (ใหม่)

- \* เพิ่มความแข็งแรง
- \* ป้องกันน้ำได้ดีกว่า

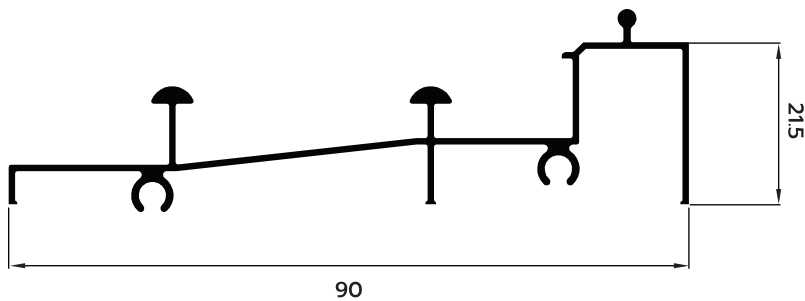

P-106291  
เฟรมล่างประตู

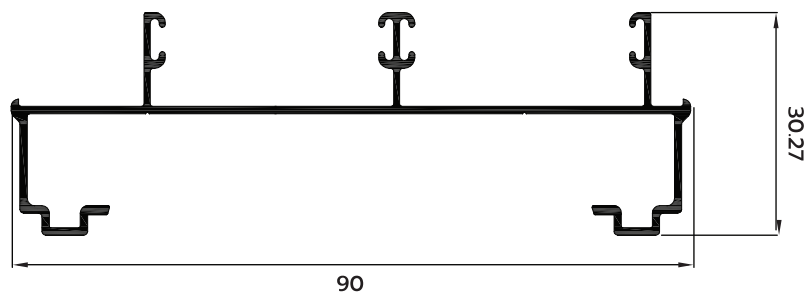

P-106078  
เฟรมข้าง

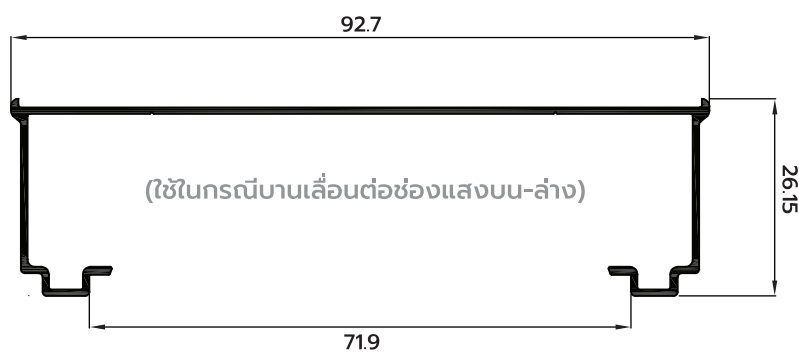

P-086920  
กล่องเรียบมีตั้ง

# ECO PLUS

รายการเส้นหน้าตัด  
เสาเทียม เสาทฤษฎแฉะ ขวางบน-ล่าง

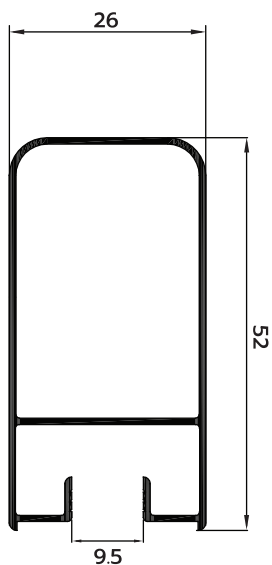

P-006079  
เสาทฤษฎแฉะ

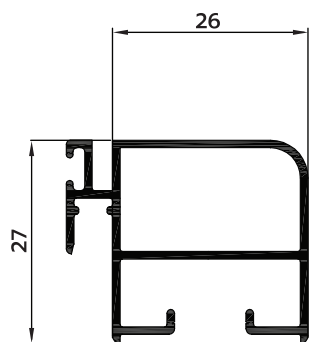

P-106081  
เสาเทียม

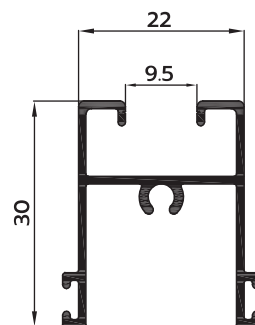

P-106483  
ขวางบน

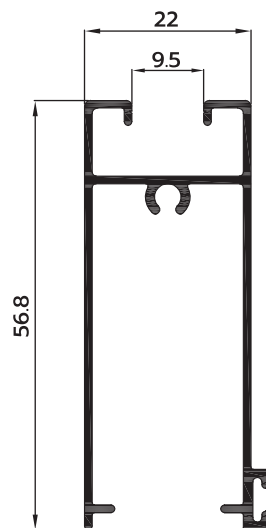

P-106484  
ขวางล่าง

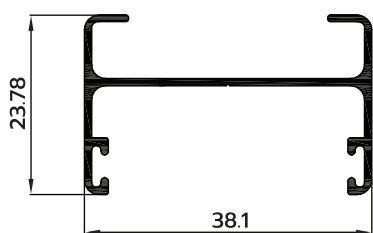

P-106084  
ชนกลาง

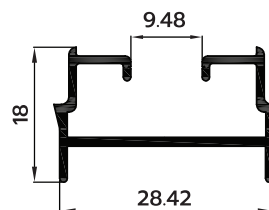

P-106080  
เสาตาย

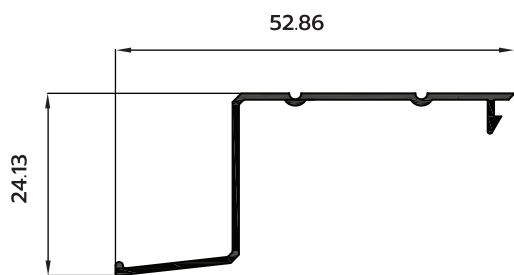

P-086921  
ตบสนัน

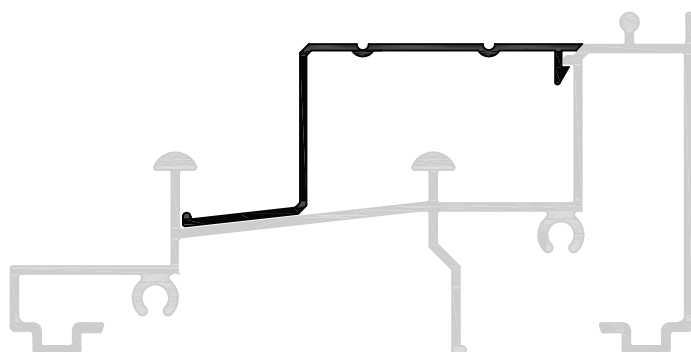

( ใช้งานร่วมกับเฟรมล่าง 106918 )



**1** มือจับล๊อค



**2** มือจับกุญแจ



**3** มือจับเรียบไม่มีรู



**4** ล้อคู่บานเลื่อน (ประตู)



**5** ล้อเดี่ยวบานเลื่อน (หน้าต่าง)



**6** ยางกันชนเหลี่ยม



**7** ยางอัดรู



**8** ล็อคกลางบาน

**รายการ HARDWARE**

No.	รหัส HW	ชื่อ HW
1	HD-412C	มือจับล๊อค
2	HD-412D	มือจับกุญแจ
3	HD-412B	มือจับเรียบไม่มีรู
4	HD-904	ล้อคู่บานเลื่อน (ประตู)

No.	รหัส HW	ชื่อ HW
5	HD-902	ล้อเดี่ยวบานเลื่อน (หน้าต่าง)
6	HD-1014	ยางกันชนเหลี่ยม
7	HD-1000	ยางอัดรู
8	HD-3141	ล็อคกลางบาน

หมายเหตุ : ทั้งหมดเป็นรายการฮาร์ดแวร์ตัวอย่าง หากต้องการสั่งซื้อกรุณาติดต่อ ผู้จัดจำหน่ายโดยตรง

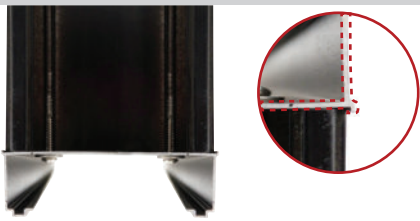

### ประกอบง่าย

ชุดเฟรมวงกบที่มีตั้งเคียวสำหรับป้องกันเฟรมวงกบบิด  
ในขณะที่ยึดสกรู ขาเฟรมถูกออกแบบให้มีร่องสำหรับ  
ยิงซิลิโคนได้ง่ายขึ้นและเป็นเส้นแนวสวยงาม

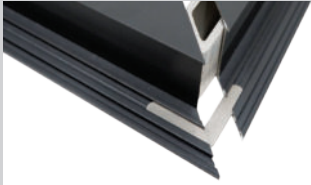

### แข็งแรง

ตัวบานถูกเสริมด้วยฉากข้อต่อ 2 ชั้นและฉากประกอบ  
บานอีก 1 ตัว ทำให้ตัวบานมีความแข็งแรงเข้ามุม 45°  
ได้อย่างสวยงามปลายบานไม่มีบิด

### Guide

ยึดบานพับได้ง่ายขึ้นด้วย  
เส้นไกด์แนวยึดบานพับ  
ทำให้บานปิดได้อย่าง  
แบบสนิท



### Open Windows

สามารถทำเป็นหน้าต่าง  
บานเปิดได้ และสามารถ  
ทำบานต่อเนื่องช่องแสง  
ได้ด้วยชุดต่อเนื่องช่องแสง



# ECO PLUS







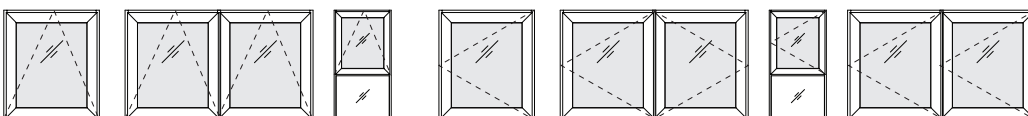

ชุดหน้าต่าง บานกระทุ้ง / บานเปิด  
อลูมิเนียม อีโค่ พลัส

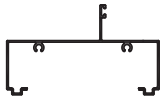
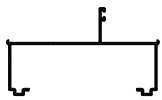
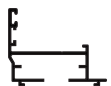
ประกอบง่าย แข็งแรงกว่าด้วยบานกระทุ้ง อีโค่ พลัส ถูกออกแบบมาเพื่อแก้ปัญหาของ  
ชุดบานกระทุ้งทั่วไปด้วยชุดเฟรมแบบติดกล่อง ทำให้ช่างอลูมิเนียมสามารถประกอบได้อย่าง  
รวดเร็ว ตัวบานถูกเสริมด้วยฉากข้อต่อ 2 ชั้นและฉากประกอบบานอีก 1 ตัว ทำให้ตัวบานมี  
ความแข็งแรงเข้ามุม 45° ได้อย่างสวยงามปลายบานไม่มีบิด

Technical	Windows
Aluminium Thickness ความหนาของชุดเฟรม	1.0 mm.
Height ความสูง / บาน	1500 mm. per leaf
Width ความกว้าง / บาน	800 mm. per leaf
Thickness of glass ความหนากระจก	5-6 mm.

### DESIGN OPTION

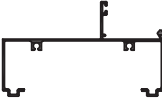











รูปหน้าตัด	ชื่อ	รหัส	ความยาว	เส้น/มัด	ความหนา	น้ำหนัก	
						ซุบ	ฟัน
	กล่องมีปีก	P-106329	6.40	4	1.0	3.40 - 4.00	3.72 - 4.32
	กล่องมีปีกตั้งข้าง	P-106066	6.40	4	1.0	3.09 - 3.69	3.41 - 4.01
	กรอบนอก	<b>P-124320</b>	6.40	1	1.2	2.43 - 3.18	2.61 - 3.41
	กรอบบาน	P-126067	6.40	6	1.2	2.70 - 3.27	2.94 - 3.53
	คิ้ว	P-006069	6.40	20	0.85	0.69 - 0.84	0.76 - 0.92
	ชนกลาง	P-103158	6.40	6	1.0	3.07 - 3.67	3.34 - 3.74
	จากข้อต่อ	P-309817	6.00	-	3.0	6.91 - 8.14	-
	คิ้วกล่องมีปีก	P-106512	6.40	20	1.0	1.36 - 1.58	1.52 - 1.75
	กล่องมีปีกช่องแสง	P-106511	6.40	4	1.0	3.61 - 4.21	3.96 - 4.56
	ตบกล่องมีปีก	P-106513	6.40	4	1.0	2.38 - 2.87	2.68 - 3.18

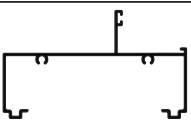
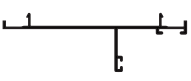

# ECO PLUS

รายการเส้นหน้าตัด  
บานกระทุ้ง / บานเปิด

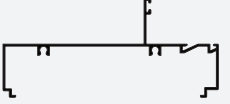
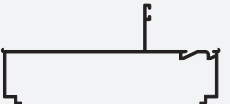
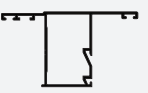
รูปหน้าตัด	ชื่อ	รหัส	ความยาว	เส้น/มัด	ความหนา	น้ำหนัก		
						ชุด	พ่น	
	กล่องเรียบ	P-106330	6.40	6	1.0	2.68 - 3.29	2.98 - 3.58	
	กล่องร่อง	P-106331	6.40	6	1.0	3.59 - 4.19	3.97 - 4.57	
	กล่องเปิด	P-106332	6.40	6	1.0	3.18 - 3.78	3.53 - 4.13	
	ฝาปิด	P-106338	6.40	10	1.0	1.35 - 1.62	1.50 - 1.77	
	ตบเรียบ	P-106074	6.40	10	1.0	1.60 - 1.98	1.82 - 2.21	
	ตบร่อง	P-106075	6.40	6	1.0	2.47 - 2.87	2.73 - 3.13	
	NEW	แบ่งบานกระจก บานเปิด	P-104315	6.4	1	1.0	3.01 - 3.98	3.24 - 4.28
	NEW	คิ้ว	P-124324	6.4	1	1.2	1.53 - 1.94	1.63 - 2.07
	NEW	กล่องก้าน	P-124322	6.4	1	1.2	4.48 - 5.70	4.81 - 6.11
	NEW	ตบก้าน	P-124323	6.4	1	1.2	2.69 - 3.49	2.90 - 3.76

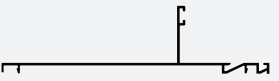
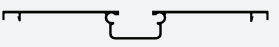
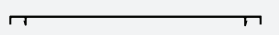
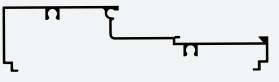
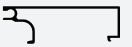
รูปหน้าตัด	ชื่อ	รหัส	ความยาว	เส้น/มัด	ความหนา	น้ำหนัก	
						ชุด	พ่น
	เฟรมบน-ล่าง	P-094187	6.40	1	1.0	3.37 - 4.53	3.63 - 4.86
	เฟรมข้างมีตั้ง	P-094188	6.40	1	1.0	3.07 - 4.17	3.32 - 4.48
	กรอบบานเปิด	P-094189	6.40	1	1.0	2.81 - 3.78	3.00 - 4.03
	คิ้วบานเปิด	P-094186	6.40	1	1.0	1.20 - 1.63	1.28 - 1.73
	ตะก้านบานเปิด	P-094190	6.40	1	1.0	2.35 - 3.16	2.54 - 3.42
	ตะร่อง	P-094179	6.40	1	1.0	2.27 - 3.05	2.45 - 3.28
	ตะเรียบ	P-094180	6.40	1	1.0	1.83 - 2.46	1.97 - 2.64
	กล่องเปิด	P-094184	6.40	1	1.0	3.07 - 4.08	3.31 - 4.40
	ฝาปิดกล่องเปิด	P-094185	6.40	1	1.0	1.50 - 1.99	1.61 - 2.14

# SHOP DRAWING

ECO PLUS  
หน้าต่างบานกระทุ้งติดล่อง

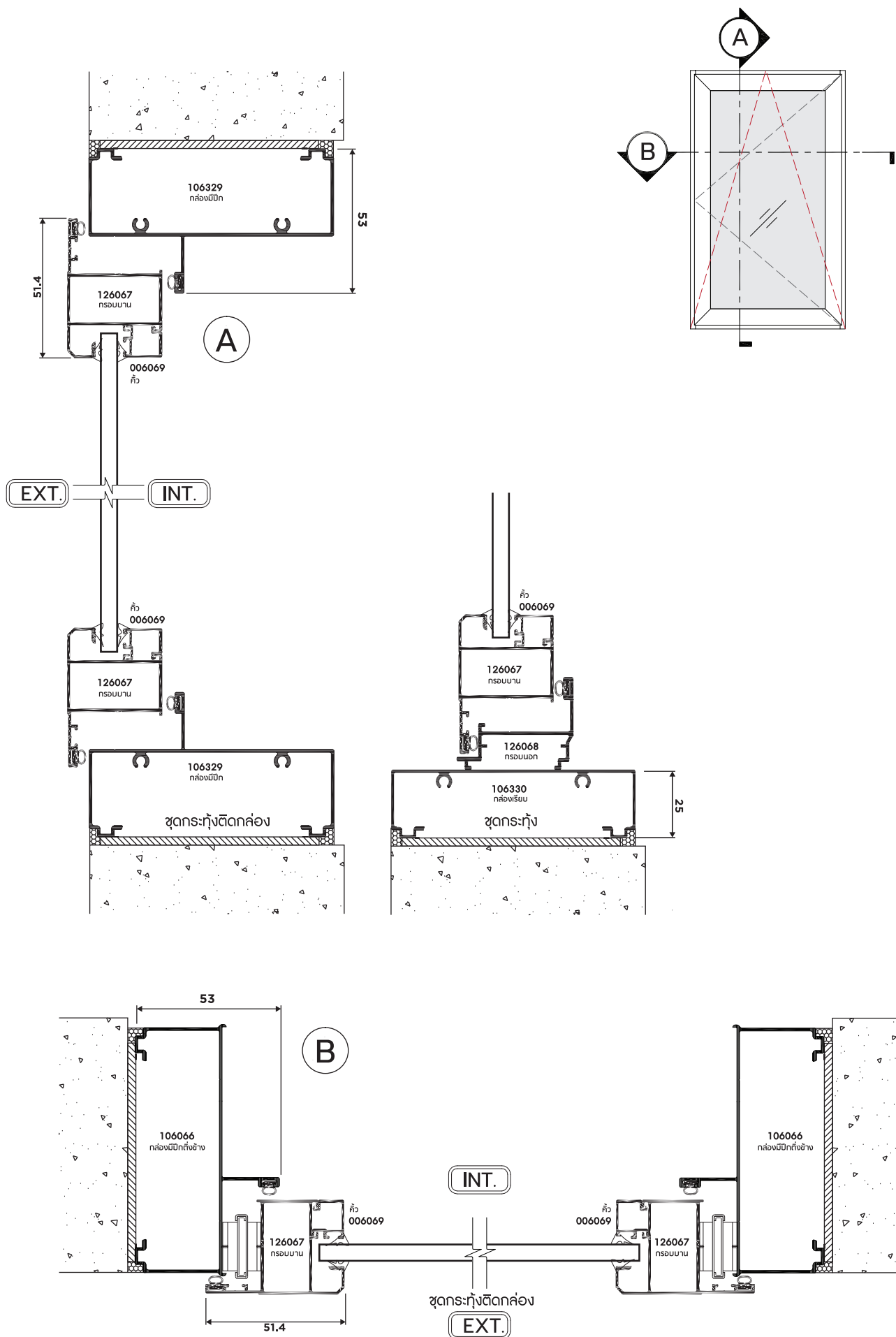

# ECO PLUS

หน้าต่างบานกระทุ้ง ต่อช่องแสง

# SHOP DRAWING

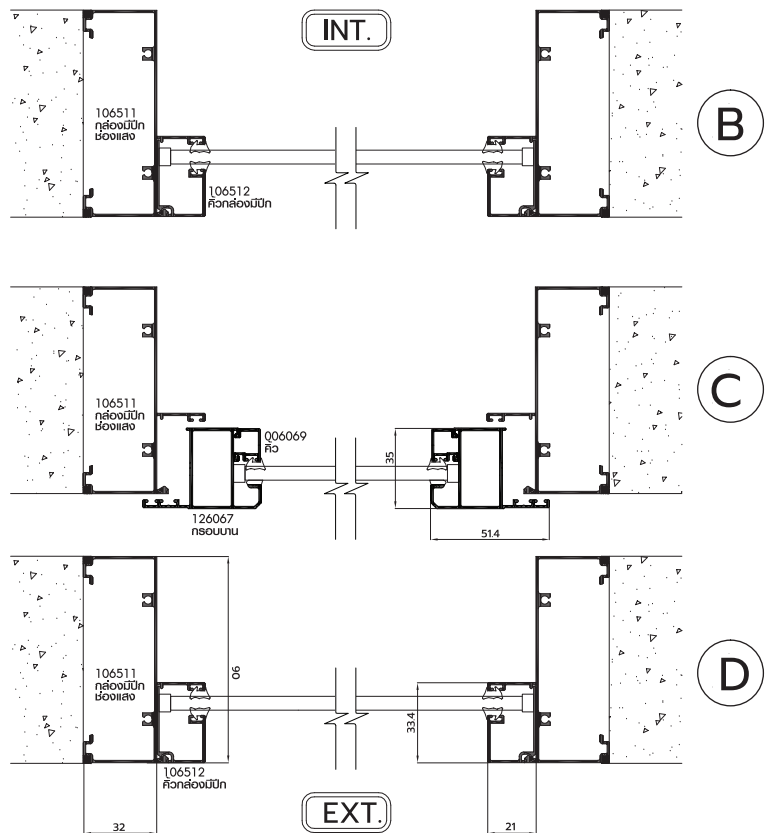
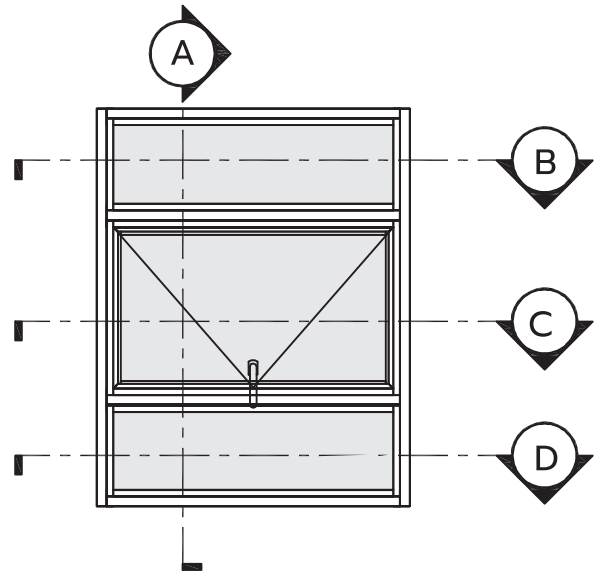
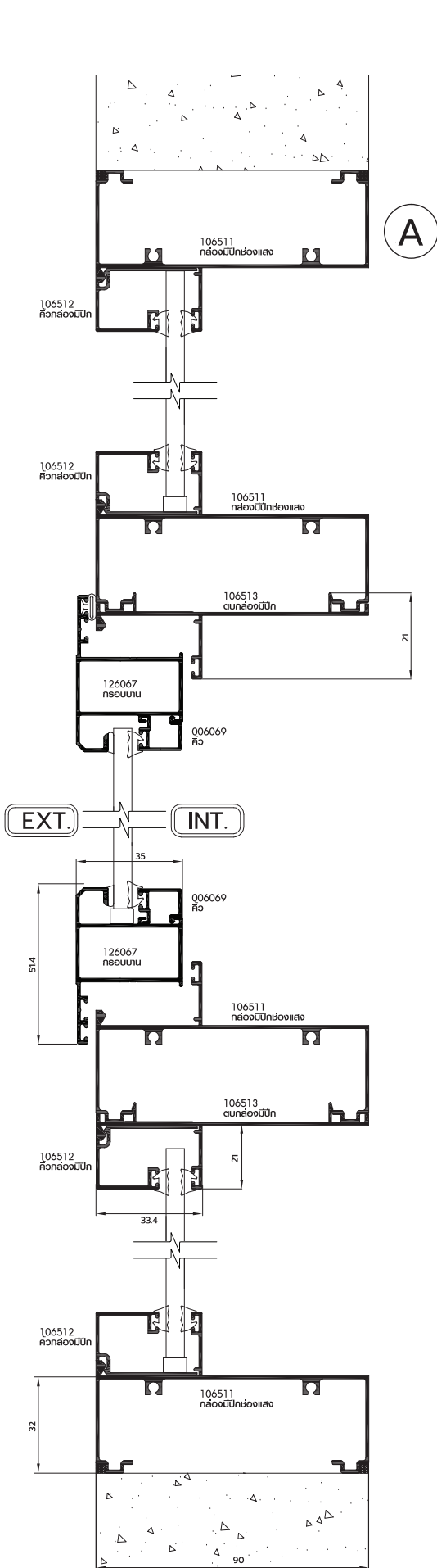

# SHOP DRAWING

ECO PLUS  
ช่องแสง

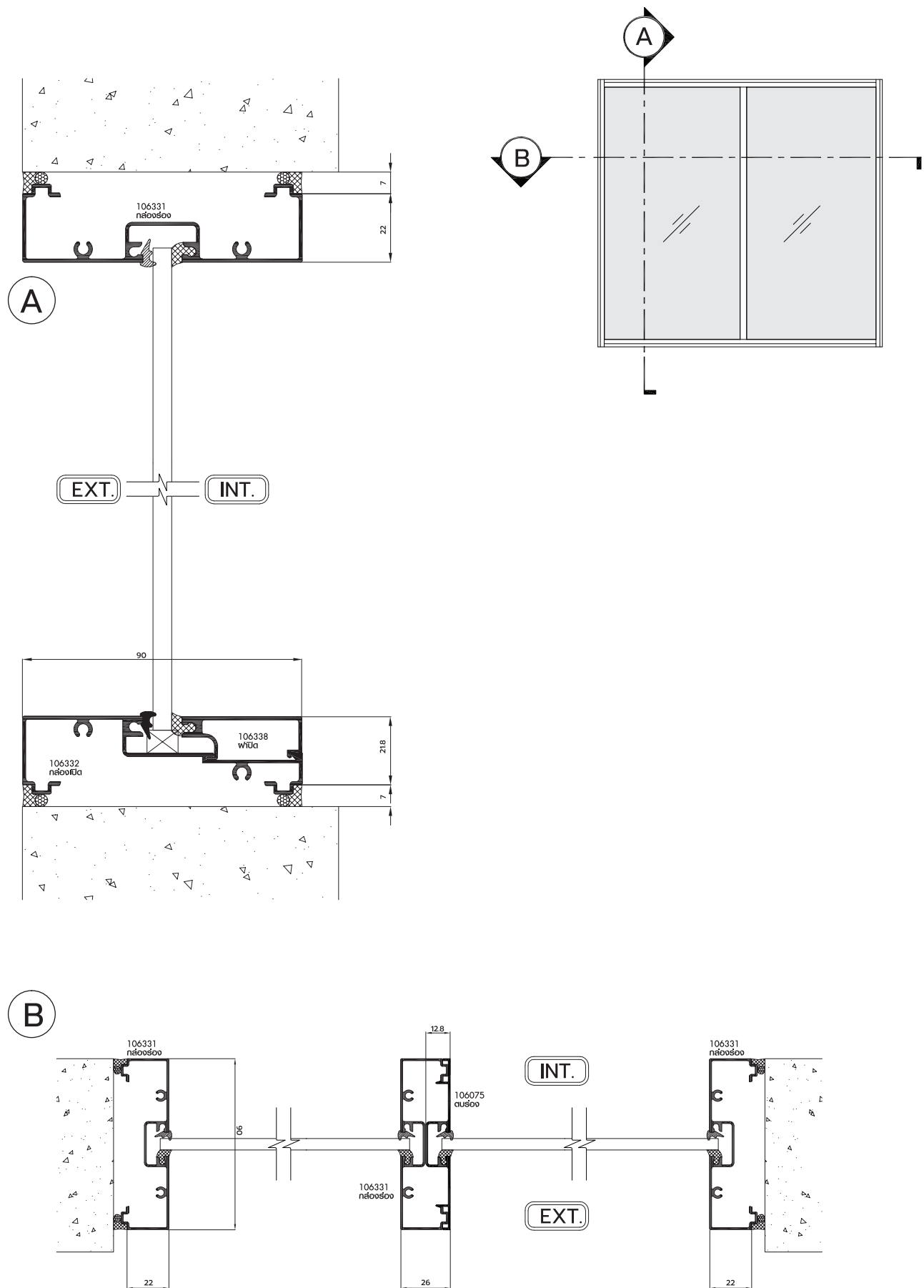

# SHOP DRAWING

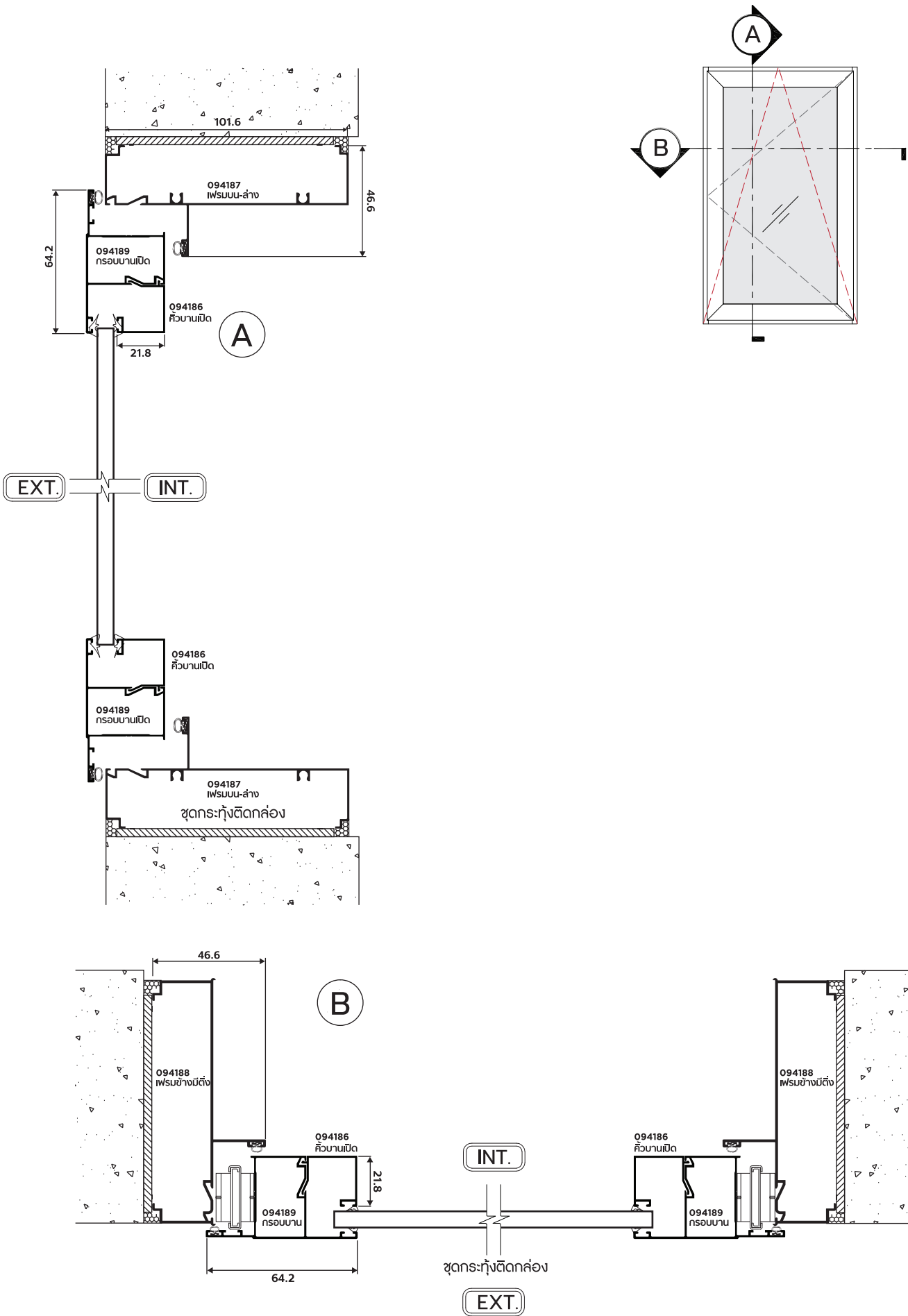

# ECO PLUS

## E10

หน้าต่าง บานกระทุ้ง / บานเปิด  
รุ่น อีโค่ พลัส E10

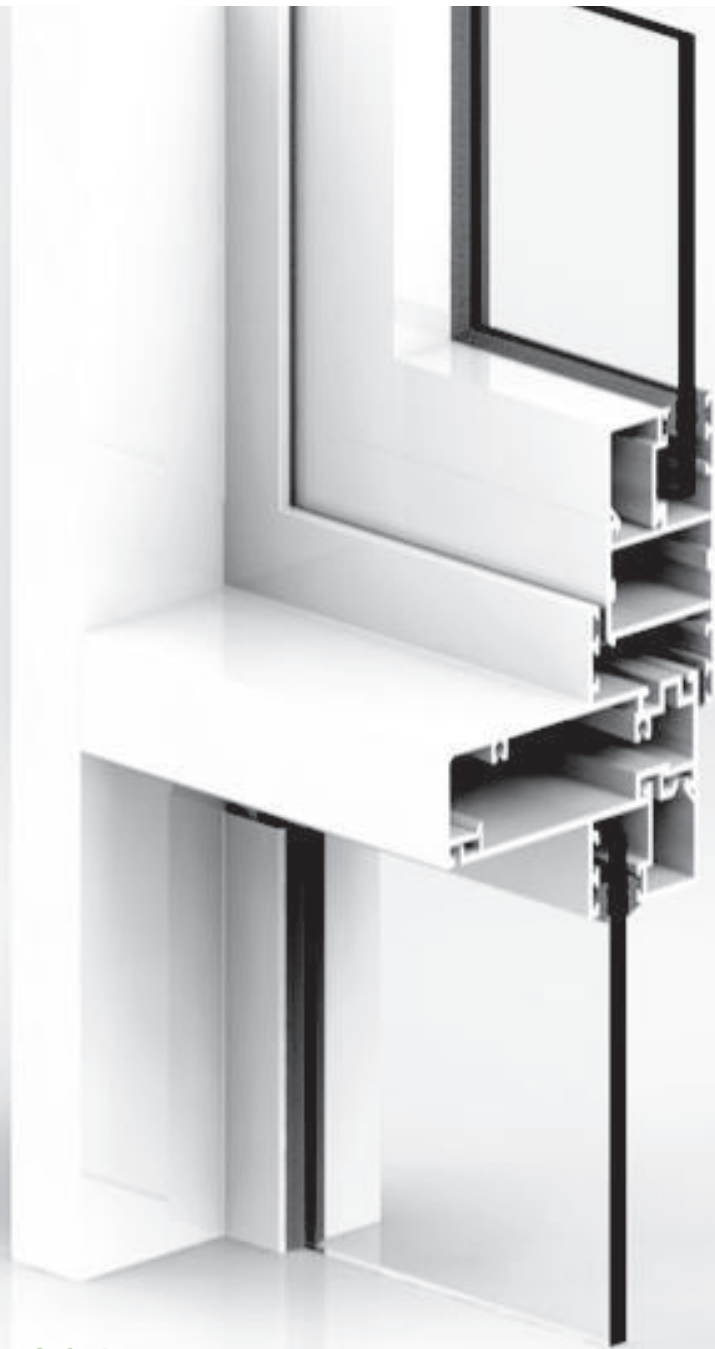

มอก. 284-2560



RoHS



Made in Thailand



ชุดเฟรมขนาด 4 นิ้ว



ใช้เครื่องมือ และอุปกรณ์ทั่วไปได้

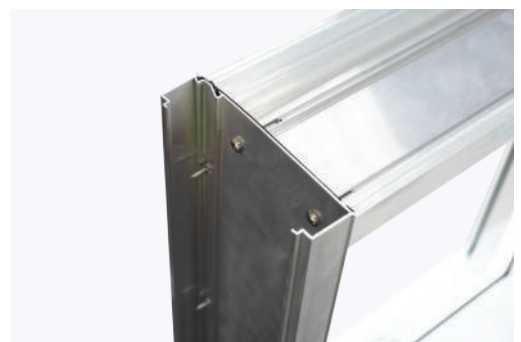

ประกอบง่าย เหมือนชุดมาตรฐาน

Technical	Windows
Aluminium Thickness	1.0 mm.
Height	1500 mm. per leaf
Width	800 mm. per leaf
Thickness of glass	5-6 mm.

### DESIGN OPTION

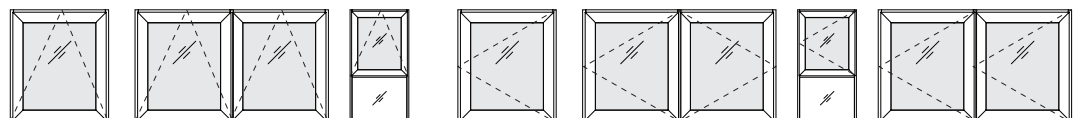

E10

ชุดบานกระทุ้ง / บานเปิด ขนาดเฟรม 4 นิ้ว

# ECO PLUS

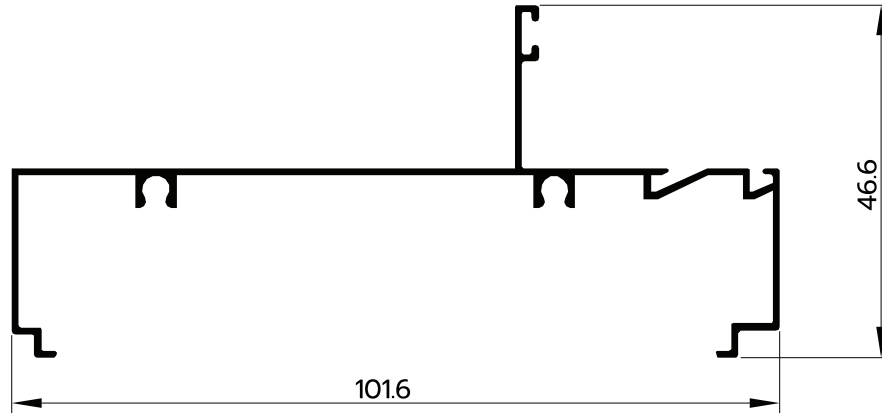

**NEW** P-094187  
เฟรม บน-ล่าง

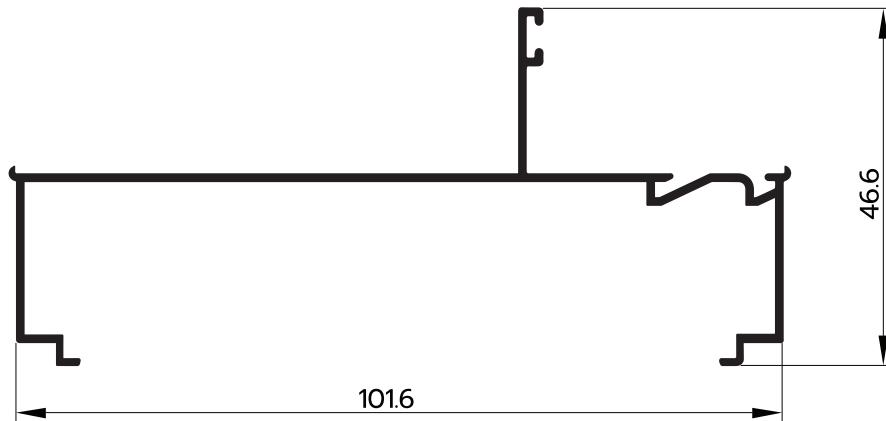

**NEW** P-094188  
เฟรมข้างมีตั้ง

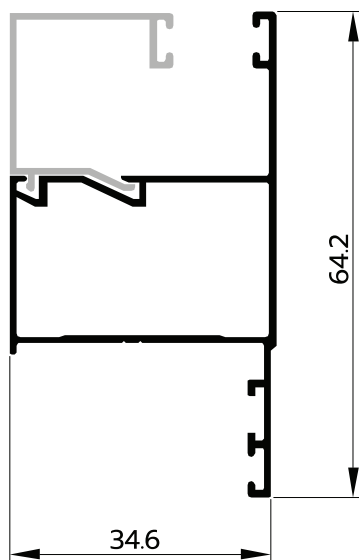

**NEW** P-094189  
กรอบบานเปิด

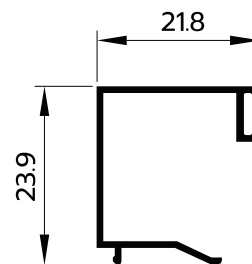

**NEW** P-094186  
คิ้วบานเปิด



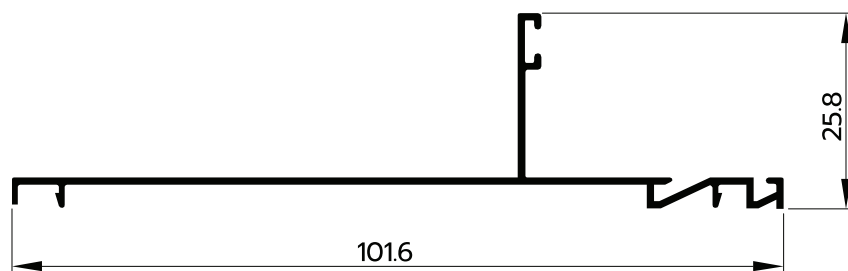

**NEW** P-094190  
ตะกั่วบานเปิด

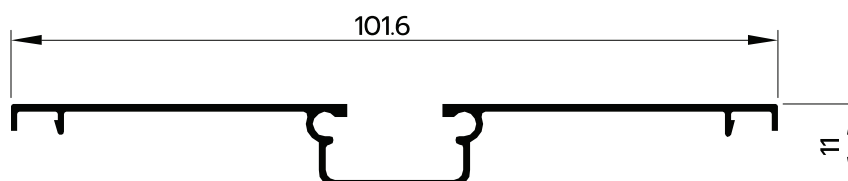

**NEW** P-094179  
ตะรื่อง

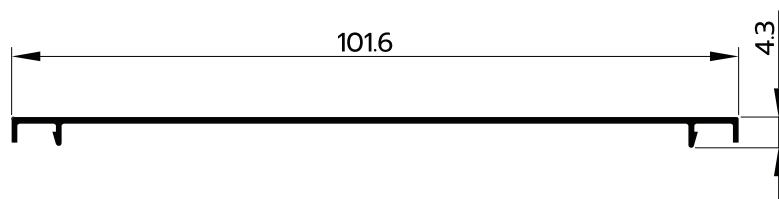

**NEW** P-094180  
ตะเรียบ

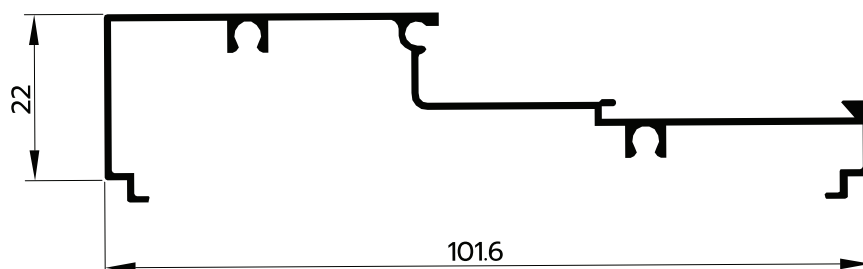

**NEW** P-094184  
กล่องเปิด

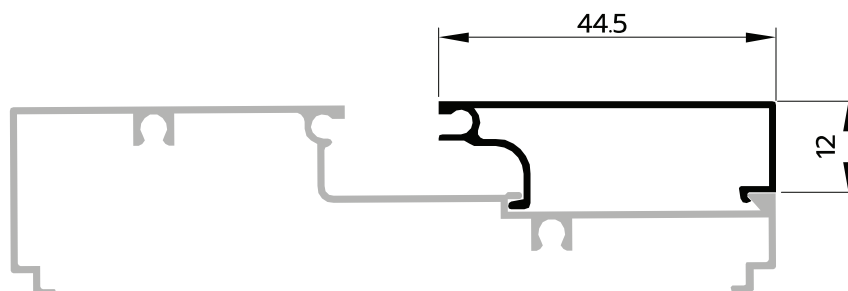

**NEW** P-094185  
ฝาปิดกล่องเปิด

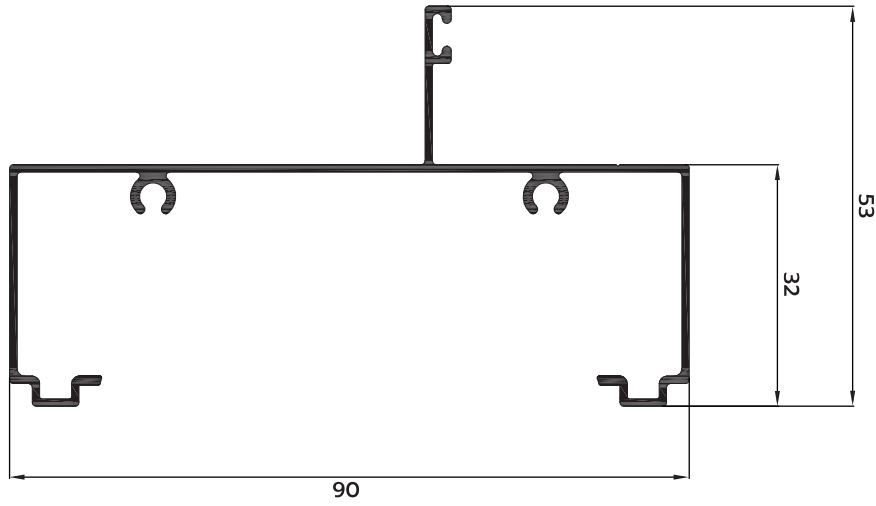

P-106329  
กล้องมีปีก

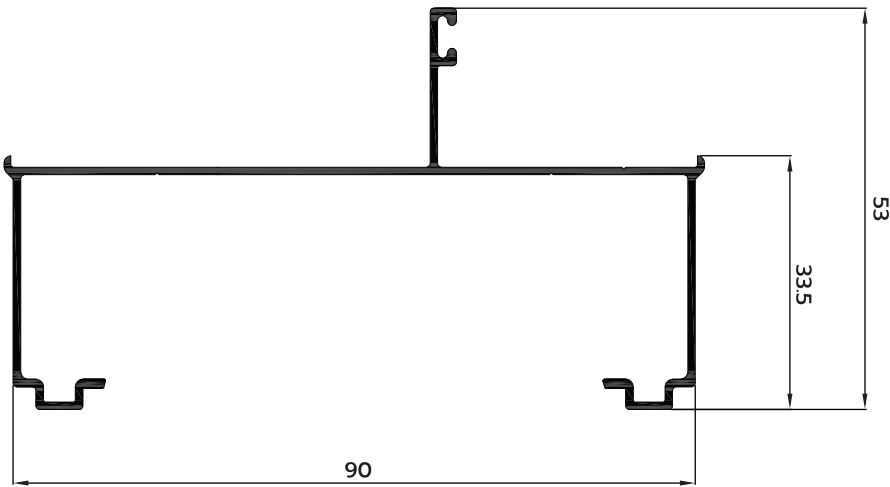

P-106066  
กล้องมีปีกตั้งข้าง

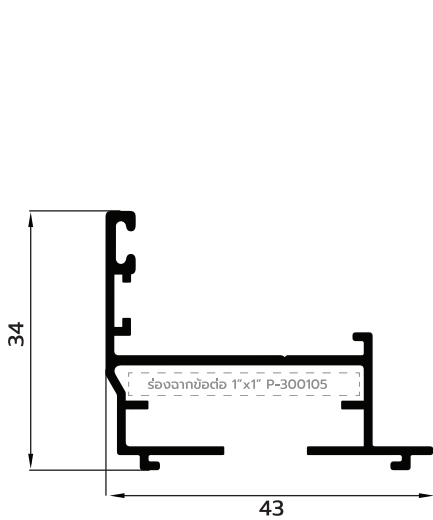

**NEW** P-124320  
กรอบนอก

(ใช้จากข้อต่อ 1" x 1" P-300105 ในการยึดเข้ามุม)

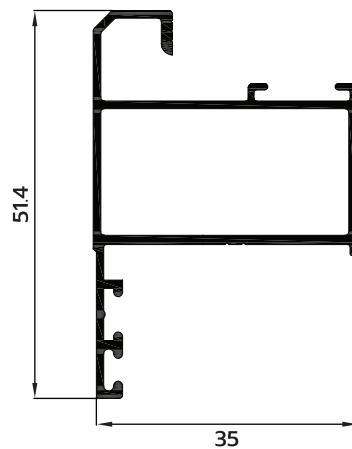

P-126067  
กรอบบาน

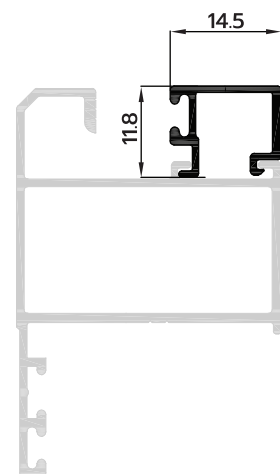

P-006069  
คิ้ว

# ECO PLUS

รายการเส้นหน้าตัด  
จากข้อต่อ ชนกลาง ชุดต่อช่องแสง

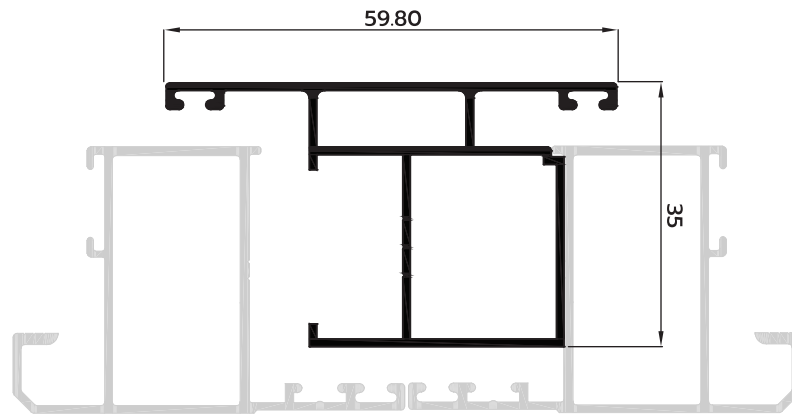

P-103158 ชนกลาง ( ใช้ในกรณีทำบานเปิดคู่ )

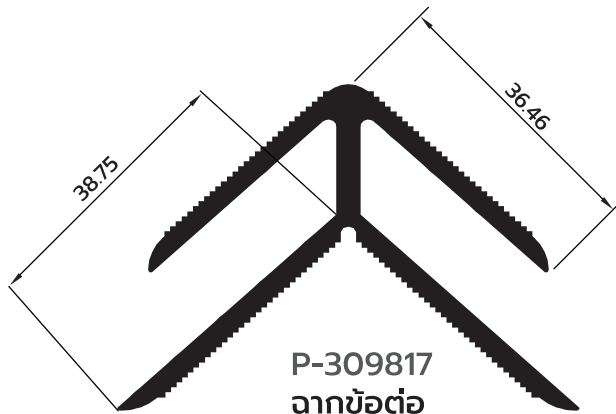

P-309817  
จากข้อต่อ

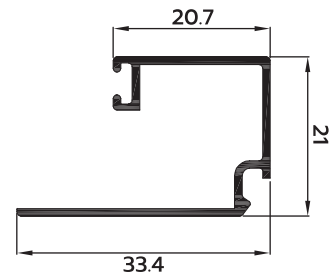

P-106512  
คิ้วกล่องมีปีก

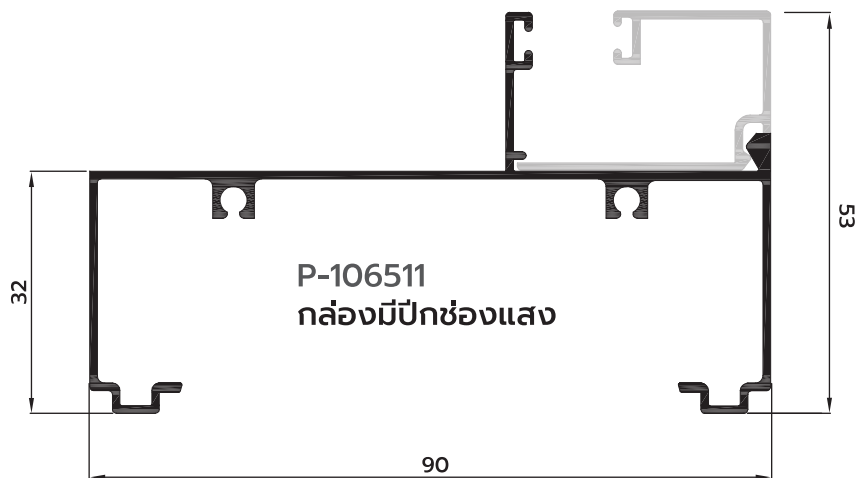

P-106511  
กล่องมีปีกช่องแสง

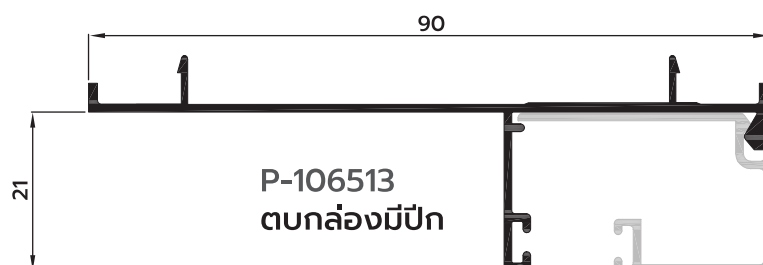

P-106513  
ตบกล่องมีปีก

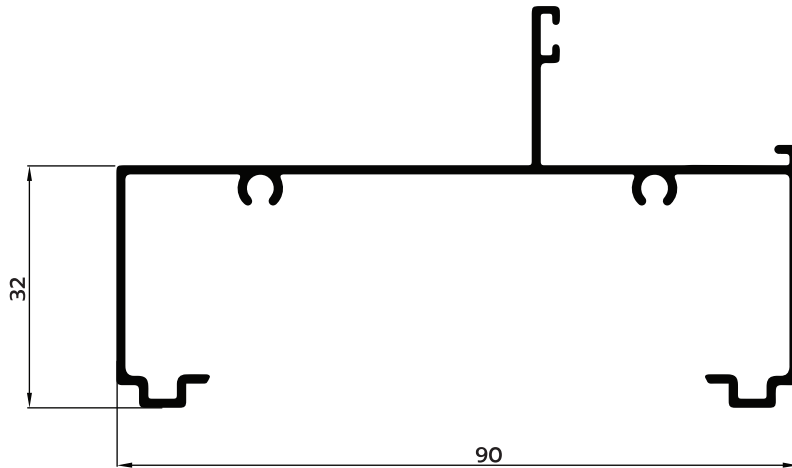
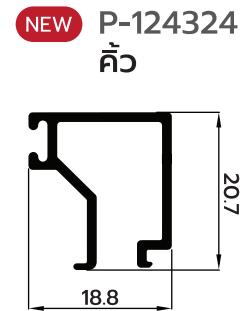
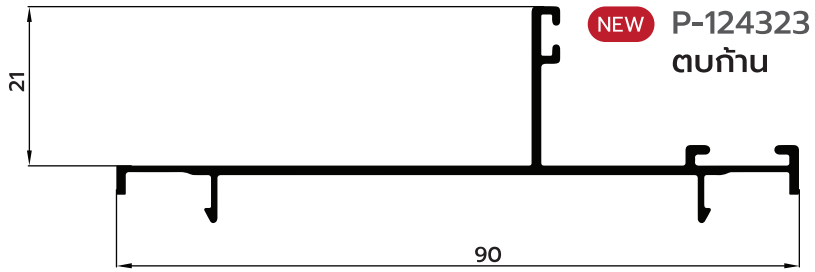

NEW P-124322  
กล่องท้าย

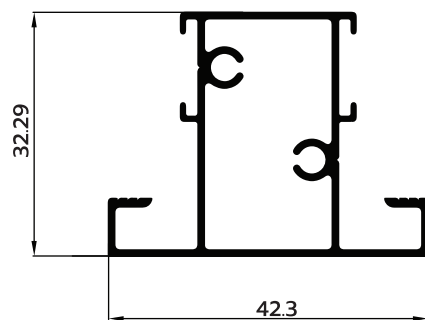

NEW P-104315  
แบ่งกระจกบานเปิด

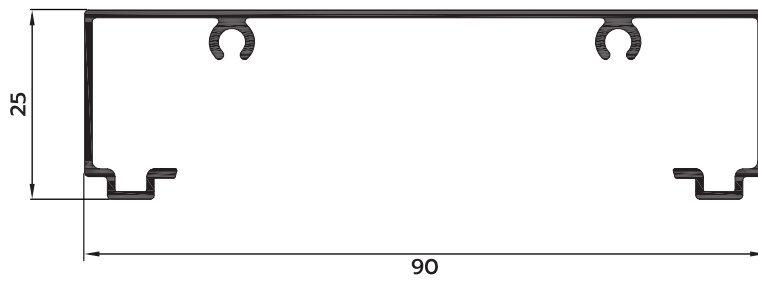

P-106330  
กล่องเรียบ

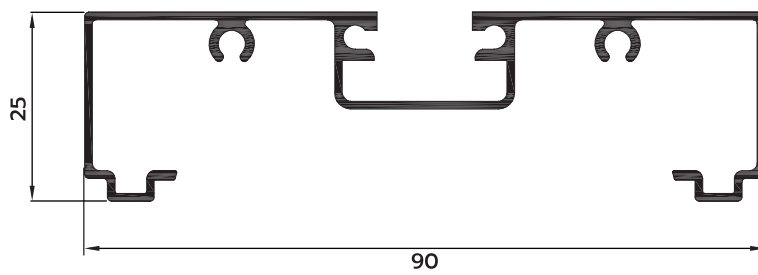

P-106331  
กล่องร่อง

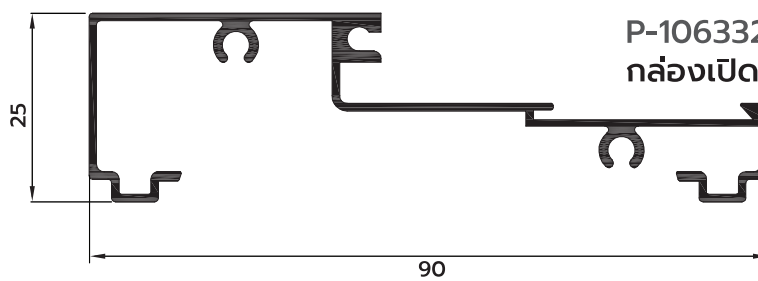

P-106332  
กล่องเปิด

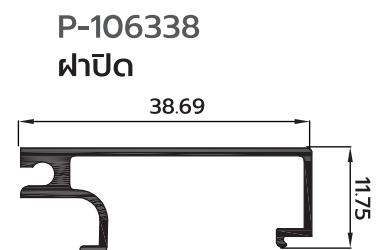

P-106338  
ฝาปิด

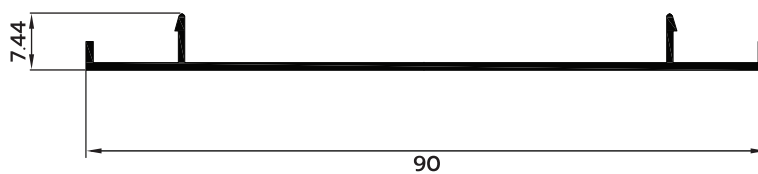

P-106074  
ตาบเรียบ

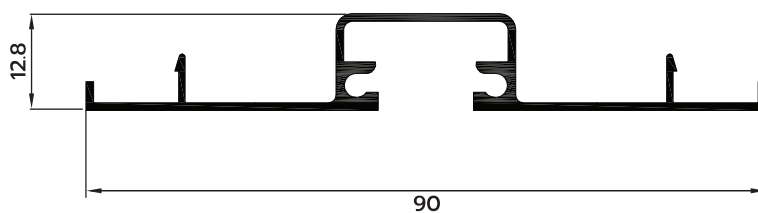

P-106075  
ตาบร่อง



**1** มือจับกระทุ้ง  
( สำหรับชุดกระทุ้ง )



**2** บานพับ 4 บาร์  
( สำหรับชุดกระทุ้ง )



**3** ฉากประคองบาน

No.	รหัส HW	ชื่อ HW
1	HD-443	มือจับกระทุ้ง
2	HD-620	บานพับ 4 บาร์ 8",10",12",14",16",18"
3	HD-200	ฉากประคองบาน

หมายเหตุ : ทั้งหมดเป็นรายการฮาร์ดแวร์ตัวอย่าง หากต้องการสั่งซื้อกรุณาติดต่อ ผู้จัดจำหน่ายโดยตรง

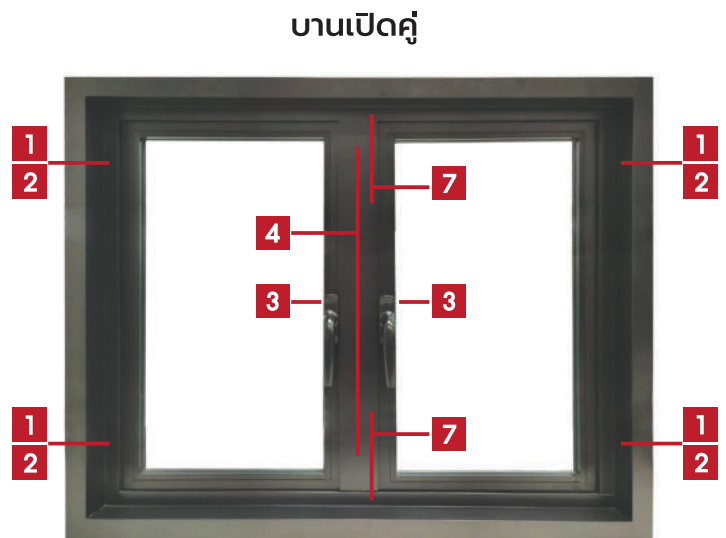
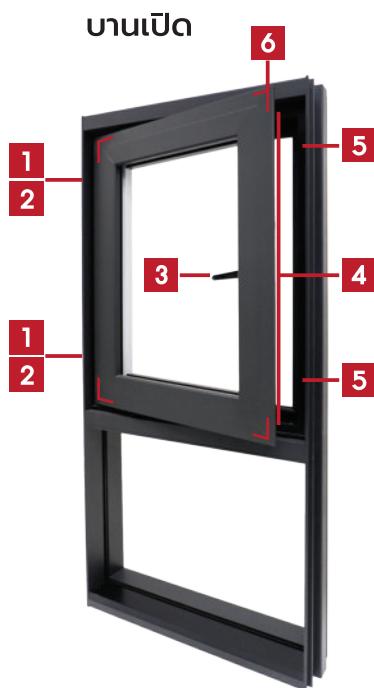

**1** บานพับบานเปิด  
(ใช้กับ 106329)



**2** บานพับบานเปิด  
(ใช้กับ 126068)



**3** มือจับไม้คัต  
(สำหรับชุดบานเปิด)



**4** ก้านสไลด์ 15.7 มม.  
(สำหรับชุดบานเปิด/บานเปิดคู่)



**5** รับล้อ  
(สำหรับชุดบานเปิด)



**6** ฉากประกอบบาน



**7** กลอนบานเปิด

No.	รหัส HW	ชื่อ HW
1	HINGE-04	บานพับบานเปิดติดกล่อง
2	HINGE-03	บานพับบานเปิด
3	HD-451A	มือจับไม้คัต
4	HD-1161 หรือ HD-1165	ก้านสไลด์ 15.7 มม.

No.	รหัส HW	ชื่อ HW
5	HD-1100	รับล้อ
6	HD-200	ฉากประกอบบาน
7	HD-304	กลอนบานเปิด

หมายเหตุ : ทั้งหมดเป็นรายการฮาร์ดแวร์ตัวอย่าง หากต้องการสั่งซื้อกรุณาติดต่อ ผู้จัดจำหน่ายโดยตรง

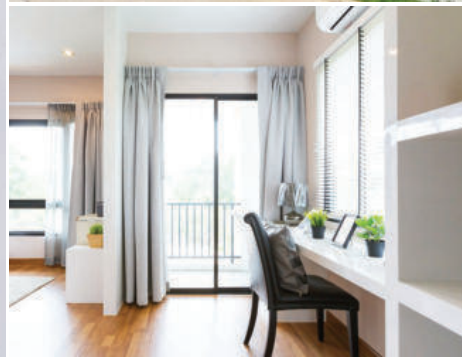

Reference Project

**Maneerin**  
Chonburi



Reference Project

**Nichakorn**  
Samut Sakhon



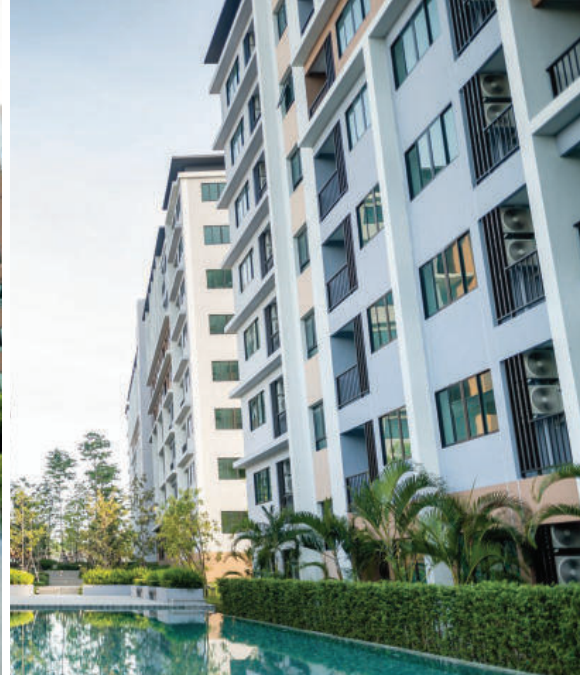

Reference Project

## G Condo Sriracha

Chonburi



Reference Project

## Sukpirom

Nakhon Phanom



Reference Project

## Sookjai2

Ratchaburi

## FOLLOW PREMIER ON SOCIAL MEDIA



Aluminium Premier  
สำหรับผู้ออกแบบและเจ้าของบ้าน



ประตู-หน้าต่าง Premier  
สำหรับช่างอลูมิเนียม

line official account  
@premier-alu



### PREMIER SERVICE

หาช่างติดตั้ง และประเมินราคาแบบประตูหน้าต่าง  
หาซื้อสินค้าอลูมิเนียมเส้น ทุกแบบ ทุกขนาด  
ถอดเส้น ถอดแบบ เพื่อสั่งซื้อ  
อบรมสอนประกอบ ผลิตภัณฑ์ของพรีเมียร์

Call Center  
089 918 9908  
[www.aluminiumpremier.com](http://www.aluminiumpremier.com)



# PREMIER

line official account  
@premier-alu



PREMIER

บริษัท โกลด์สตาร์เมทอล จำกัด  
88 หมู่ 5 ต.เศรษฐกิจ 1 ต.คลองมะเดื่อ อ.กระทุ่มแบน จ.สมุทรสาคร 74110

089 918 9908  
www.aluminiumpremier.com