

EURO SERIES

ALUMINIUM DOORS & WINDOWS
EURO SYSTEM



PREMIER

ประตูหน้าต่างอลูมิเนียม
มาตรฐานยุโรป รุ่น ยูโรซีรีส์
ความหนา 1.5 มม.

089 918 9908

EURO SERIES

ประตู หน้าต่าง อลูมิเนียม
ระบบยุโรป ขนาดเฟรม 4"



เฟรม 2 ราง ขนาด 4"

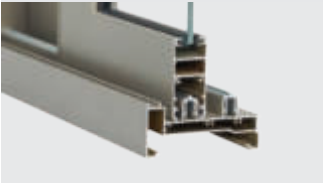

เฟรม 3 ราง ขนาด 4"



เฟรม 2,3 รางแบบเข้ามุม ขนาด 4"



บานเปิด / เปิดคู่ / กระทุ้ง ขนาด 4"



ประตู หน้าต่าง อลูมิเนียมระบบยุโรป ถูกพัฒนามาจากชุด Original Euro ที่เป็นโปรไฟล์แท่งจากประเทศอิตาลี โดยยังคงมาตรฐานจากยุโรปไว้ ให้ความแข็งแรง ความปลอดภัยที่มากกว่าชุดมาตรฐานทั่วไป โดยปรับให้เฟรมมีขนาด 4" ที่เหมาะกับโครงสร้างงานสถาปัตยกรรมและหน้าปุ่นงานที่อยู่อาศัย สามารถตอบโจทย์การใช้งานได้ทุกรูปแบบ

Original Euro เฟรม 2 ราง ขนาด 2"



Original Euro เฟรม 3 ราง ขนาด 3.37"



Original Euro เฟรมบานเปิด ขนาด 2"

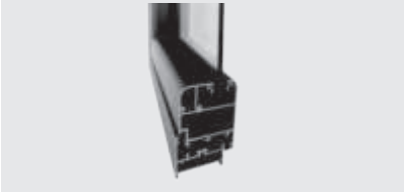

ORIGINAL EURO SERIES

ประตู หน้าต่าง อลูมิเนียม
ระบบยุโรป Original Euro ขนาดเฟรม 2"

ประตู หน้าต่าง อลูมิเนียม Original Euro โปรไฟล์แท่งจากประเทศอิตาลี ชุดเฟรม มีความกว้าง 50 มม. มีทั้งแบบ 2 รางและ 3 ราง และสามารถต่อรางได้แบบไม่จำกัด ป้องกันน้ำได้ดีกว่าชุดตลาดทั่วไป มาตรฐาน EN12208 ปลอดภัยด้วยระบบ Multipoint lock Class 1 ENV 1627 :2000 ลดเสียงจากภายนอก 40 dB แข็งแรงทนทานสูงได้ 3 เมตร รองรับกระจกหนา ถึง 20 มม.



European standard
EN 12208



European standard
ENV 1627 : 2000



Thai Industrial standard
TIS : 284-2560

FEATURE EURO SERIES



EURO SYSTEM

บานระบบยุโรป ที่มีมาตรฐานสูงกว่ามาตรฐานทั่วไป ด้วยระบบการระบายน้ำ ป้องกันลม ป้องกันเสียง ป้องกันฝุ่นได้ดีกว่า มีความหนาของออลูมิเนียมถึง 1.5 มม. สามารถทำความสูงได้ถึง 3 เมตร รองรับกระจกได้ทุกรูปแบบ

รูปแบบบานสามารถทำได้หลากหลายรูปแบบ คือ บานเลื่อนสลับ, บานเลื่อนแบ่ง 4 และบานเลื่อนเข้ามุม



HARDWARE

รองรับอุปกรณ์ มาตรฐานยุโรปแบรนด์ชั้นนำ ที่มีความสวยงามและความปลอดภัยที่มากกว่ามาตรฐานทั่วไป

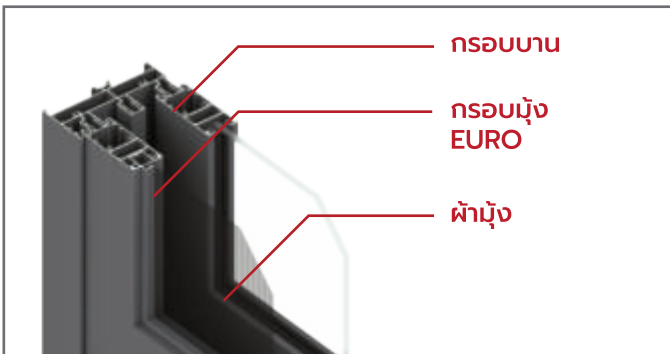

กรอบมุ้งในตัว รองรับมุ้งทุกรูปแบบ

มีระบบมุ้งในตัวสามารถรองรับผ้ามุ้ง ได้ทั้ง ผ้ามุ้งทั่วไป ผ้ามุ้งไฟเบอร์ รวมถึงผ้ามุ้งสแตนเลส

มีระบบล็อคบานมุ้ง ด้วยกรอบมุ้งเฉพาะของชุดยุโรป มีความแข็งแรงมากกว่าบานมุ้งทั่วไป และยังเพิ่มความปลอดภัยอีกชั้นด้วยระบบล็อคในบานมุ้ง

PERFORMANCE SLIDING DOORS & WINDOWS

TECHNICAL	Door	Windows
Height (Max)	3,600 mm. Per leaf	3,600 mm. Per leaf
Width (Max)	1,500 mm. Per leaf	1,500 mm. Per leaf
Aluminium	1.5 mm.	1.5 mm.
Glass	6-18 mm.	6-18 mm.



Wind Resistance
1200 Pa









Water Tightness
100 Pa

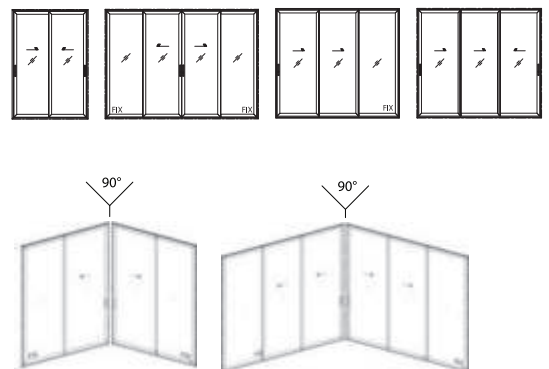

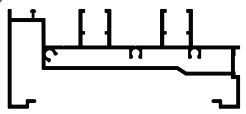

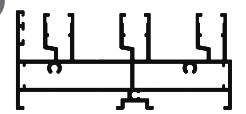
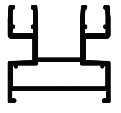
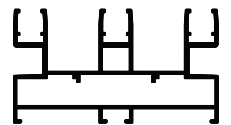



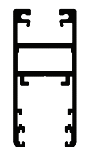









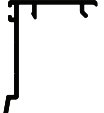

Air Tightness
150 Pa

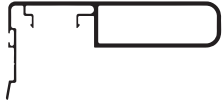
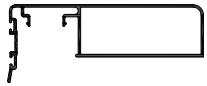







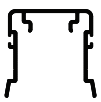

DESING OPTIONS







รูปหน้าตัด	ชื่อ	รหัส	ความหนา	ความยาว	น้ำหนัก	
					ซุ่ม	พ่น
4" 	เฟรมบน-ล่าง บานเลื่อน 4"	P-006970	6.40	1.5	9.51 - 11.50	10.10 - 12.25
4" 	เฟรมข้าง บานเลื่อน 4"	P-006969	6.40	1.5	4.93 - 5.81	5.26 - 6.21
4" 	เฟรมบน-ล่าง 3 ราง	P-003584	6.40	1.5	11.79 - 14.26	12.41 - 15.03
	รางเลื่อน 2 ราง (original euro 50s)	P-009519	6.40	1.5	6.58 - 7.86	6.99 - 8.37
	รางเลื่อน 3 ราง (original euro 50s)	P-009509	6.40	1.4	10.11 - 12.17	10.71 - 12.93
	รางล้อยู	P-103104	6.40	1.5	1.19 - 1.39	1.25 - 1.47
	รางล้อวี	P-009511	6.40	1.5	1.18 - 1.38	1.23 - 1.44
	ถบยู	P-006968	6.40	1.5	1.58 - 1.82	1.66 - 1.92
	ถบเรียบ	P-006967	6.40	1.5	0.98 - 1.19	1.04 - 1.27
	กรอบบาน ล้อค 2 จุด	P-007229	6.40	1.5	6.33 - 7.55	6.66 - 7.95

รูปหน้าตัด	ชื่อ	รหัส	ความหนา	ความยาว	น้ำหนัก	
					ชุด	พ่น
	เสริมความแข็งแรง	P-007227	6.40	1.5	1.14 - 1.34	1.16 - 1.37
	กรอบบาน (เปิดคิ้ว)	P-133116	6.40	1.5	5.21 - 6.37	5.52 - 6.74
	คิ้ว (กระจก 5 มม.)	P-123117	6.40	1.2	1.25 - 1.49	1.32 - 1.58
	คิ้ว (กระจก 10 มม.)	P-123118	6.40	1.2	1.15 - 1.38	1.22 - 1.47
	คิ้ว (กระจก 20 มม.)	P-123119	6.40	1.2	0.84 - 0.99	0.89 - 1.06
	ชนกลางบานเลื่อน	P-009414	6.40	1.2	2.73 - 3.14	2.86 - 3.28
	กรอบบาน ยูโร Multi	P-003766	6.40	1.3	7.69 - 9.40	8.26 - 10.00
	เสาเข้ามุม ยูโร Multi	P-003764	6.40	1.2	6.16 - 7.26	6.59 - 7.70
	ตบเกี่ยว	P-009514	6.40	1.0	2.42 - 2.95	2.59 - 3.15
	ตบเกี่ยวรอง สีกหลายคู่	P-133105	6.40	1.3	2.37 - 2.92	2.56 - 3.17
	ตบเกี่ยว ยูโร Multi	P-003765	6.40	1.2	2.02 - 2.58	2.21 - 2.84

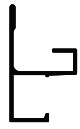
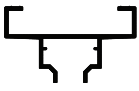
รูปหน้าตัด	ชื่อ	รหัส	ความหนา	ความยาว	น้ำหนัก	
					ชุด	พ่น
	ตบเกี่ยวพิเศษ	P-007683	6.40	2.0	6.57 - 7.66	6.88 - 8.07
	ตบเกี่ยวเสริมแรงลม	P-123219	6.40	1.2	5.29 - 6.67	5.63 - 7.11
	เสาเสริม	P-003000	6.40	1.5	4.34 - 5.08	4.60 - 5.39
	ฝาตบเสาเสริม	P-003042	6.40	1.5	1.69 - 1.96	1.78 - 2.07
	กรอบบาน	P-003590	6.40	1.3	5.52 - 6.82	5.94 - 7.28
	คิ้ว	P-003592	6.40	1.0	0.99 - 1.31	1.07 - 1.42
	กรอบบานมุ้ง	P-003596	6.40	1.2	1.59 - 2.01	1.70 - 2.16
	ตัวเสียบมุ้ง	P-109700	6.40	1.0	1.21 - 1.45	1.28 - 1.54
	ตบเกี่ยว 2 ทาง ร่องลึกหลายคู่	P-133106	6.40	1.3	3.37 - 4.17	3.61 - 4.48
	ตบเกี่ยวสองด้าน	P-003695	6.40	1.3	3.13 - 4.00	3.42 - 4.36

รูปหน้าตัด	ชื่อ	รหัส	ความหนา	ความยาว	น้ำหนัก	
					ซบ	พ่น
	Headsill ขาว	P-003594	1.2	6.40	1.37 - 1.76	1.49 - 1.93
	เสริมราง เฟรมล่างยูโร	P-003763	1.2	6.40	1.49 - 1.89	1.62 - 2.07
	คิ้วหลอก	P-003302	1.0	6.40	1.01 - 1.33	1.08 - 1.43
	ฝาแคป Capping	P-003400	1.0	6.40	1.02 - 1.37	1.12 - 1.51
	ยูแคป Capping เล็ก	P-003142	0.8	6.40	1.21 - 1.66	1.33 - 1.86
	ฝาตบตัวต่อ วงกบใหญ่ 4"	P-003586	2.0	6.40	6.46 - 7.46	6.85 - 7.94
	ตัวต่อวงกบใหญ่ 4"	P-003587	2.0	6.40	3.53 - 4.15	3.83 - 4.60
	ตบเรียบ ปีกยาว ER	P-003263	1.2	6.40	2.42 - 3.13	2.68 - 3.51
	ตัวต่อ วงกบเล็ก 4"	P-003589	1.5	6.40	3.07 - 3.80	3.36 - 4.20
	Subsills	P-003399	1.5	6.40	5.23 - 6.48	5.69 - 7.05

รูปหน้าตัด	ชื่อ	รหัส	ความหนา	ความยาว	น้ำหนัก	
					ชุด	พ่น
	กรอบพื้นยูโร (original euro 50s)	P-133087	6.40	1.5	2.78 - 3.35	2.96 - 3.58
	ตัวต่อบาน (original euro 50s)	P-133107	6.40	1.5	2.51 - 3.09	2.70 - 3.34
	รางนั้ง (original euro 50s)	P-009510	6.40	1.3	1.93 - 2.30	2.02 - 2.40
	ไส้ต่อบาน (มีลล) (original euro 50s)	P-009413	6.40	2.0	2.83 - 3.17	2.91 - 3.26
	ตัวเสริมช่องแสง (original euro 50s)	P-007228	6.40	1.4	1.97 - 2.40	2.14 - 2.63

SHOP DRAWING

ชุดประตู หน้าต่าง รุ่นยูโร บานเลื่อนสลับ
(เฟรม 2 ราง / ขนาดเฟรม 4")

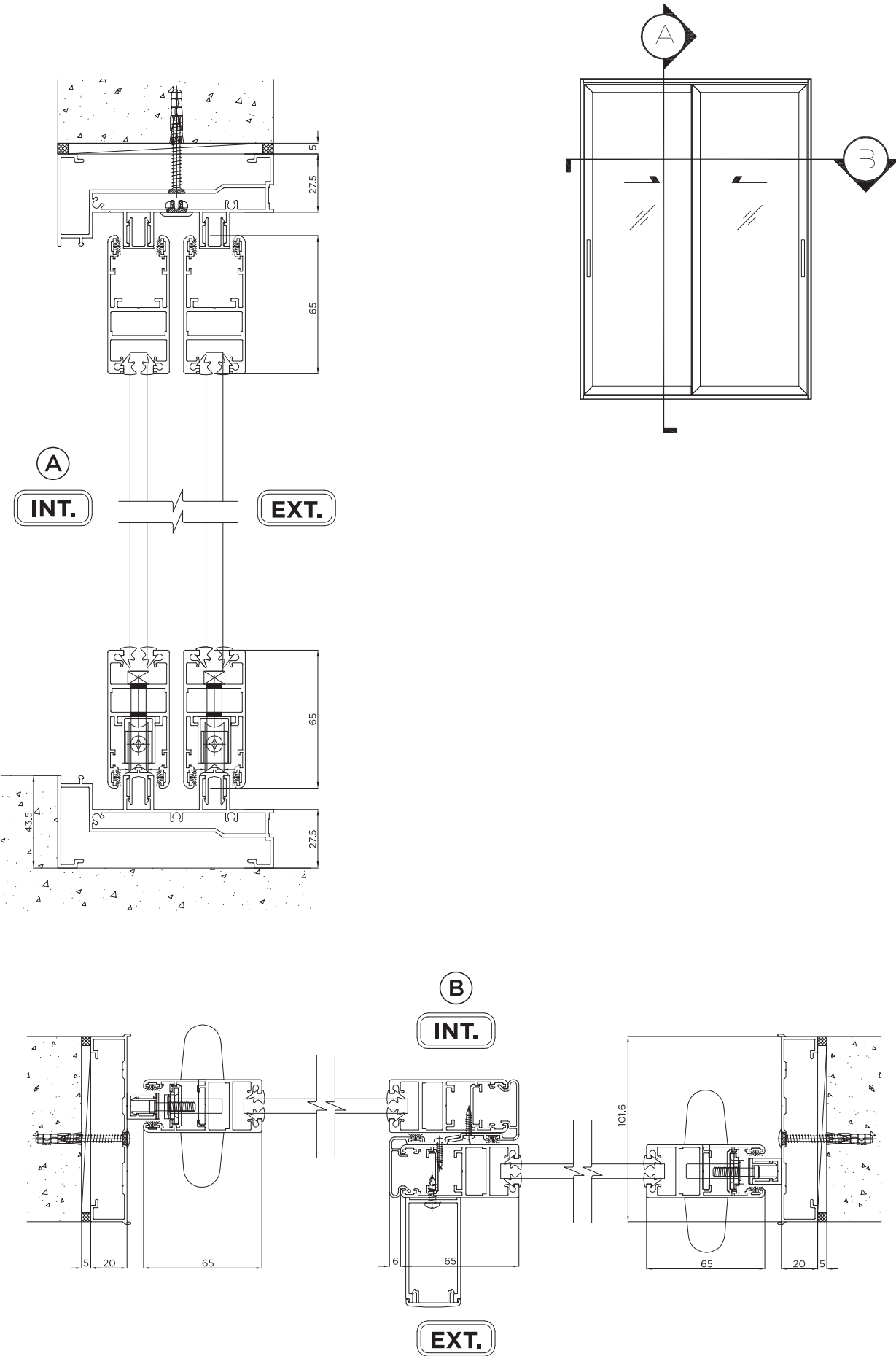

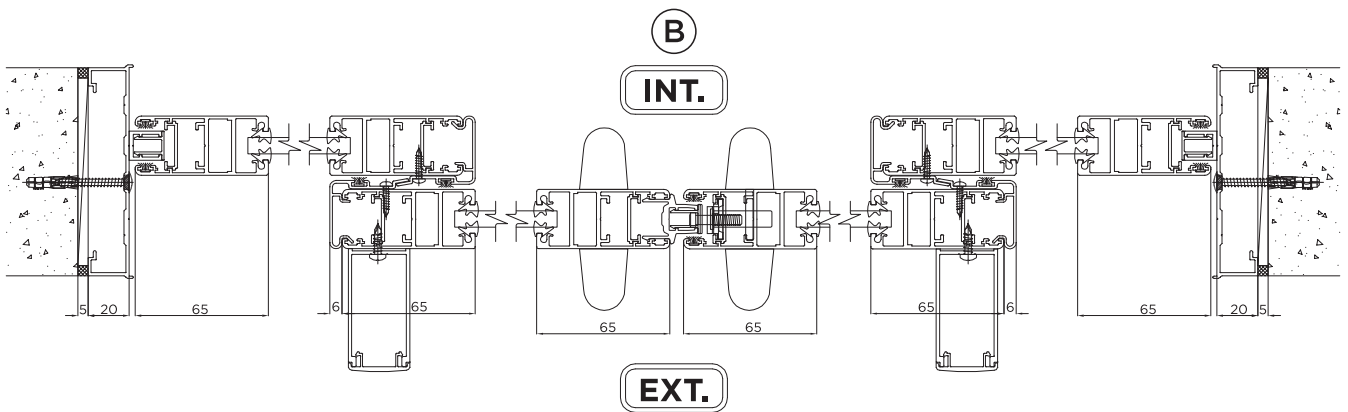
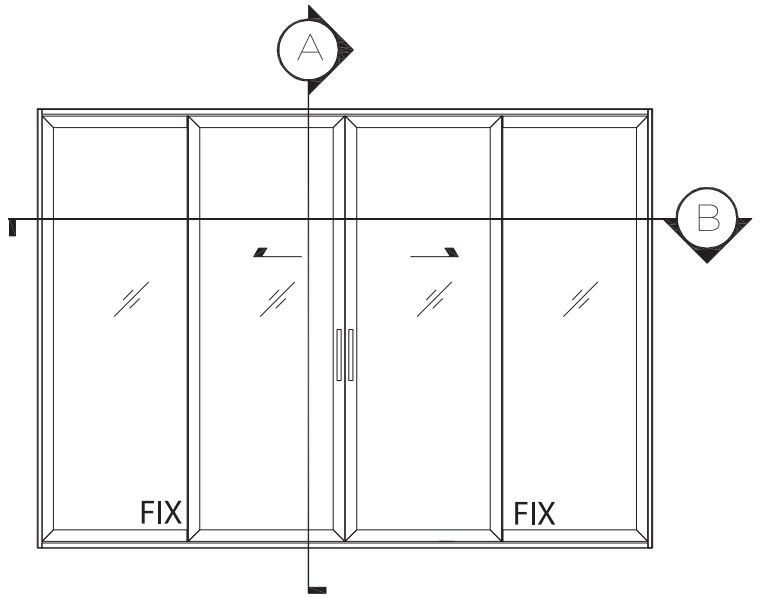
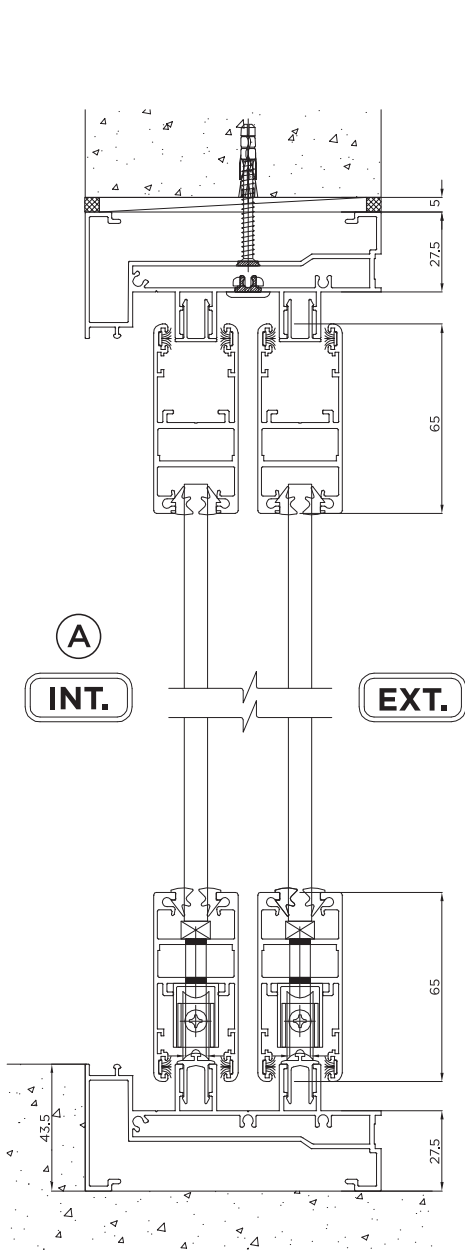

SHOP DRAWING

ชุดประตู หน้าต่าง รุ่นยูโร บานเลื่อน 2 บาน Fix 1 บาน
(เฟรม 3 รวง / ขนาดเฟรม 4")

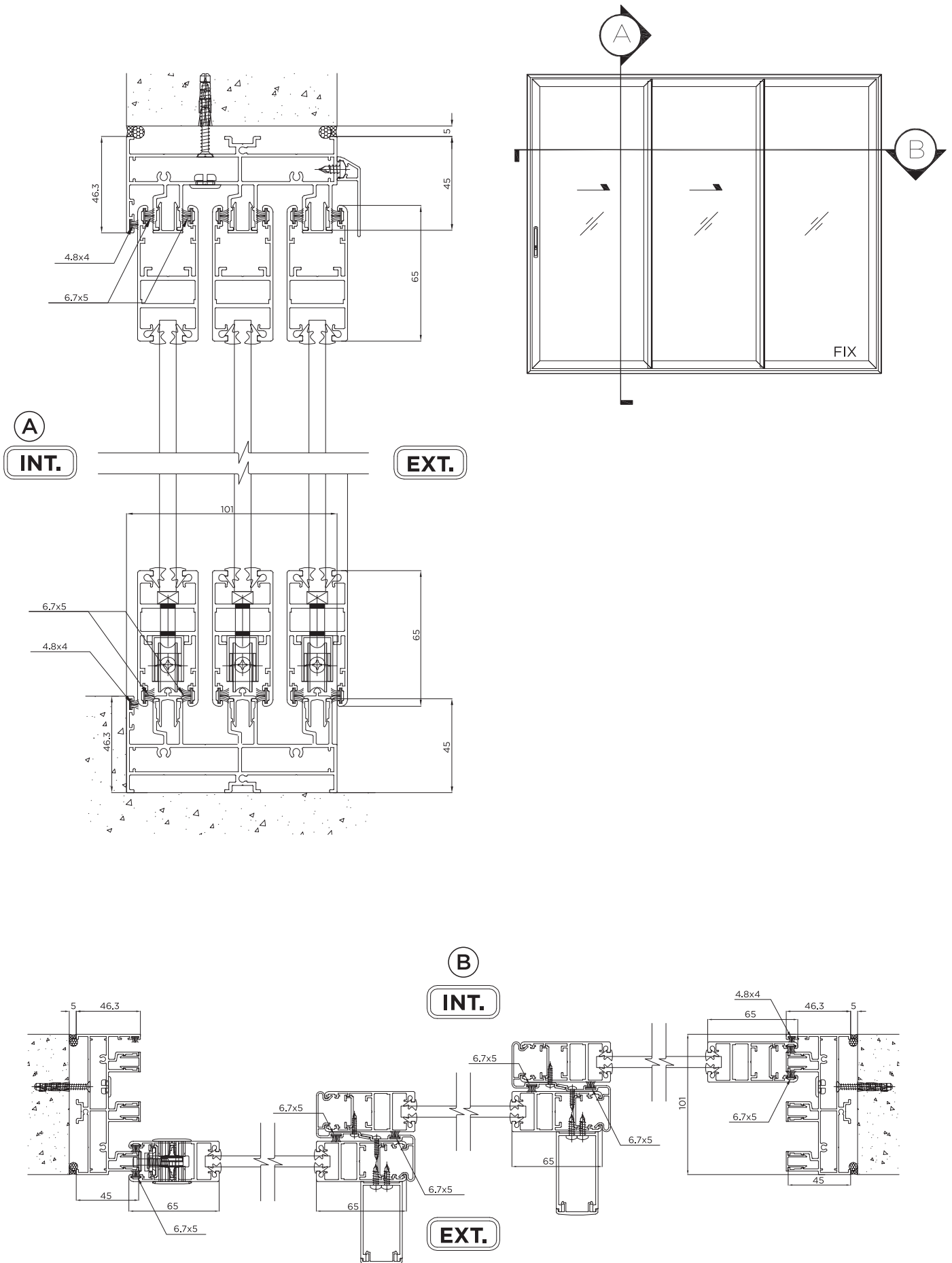

ชุดประตู หน้าต่าง รุ่นยูโร บานเลื่อน 2 บาน บานมุ้ง 1 บาน
(เฟรม 3 รวง / ขนาดเฟรม 4")

SHOP DRAWING

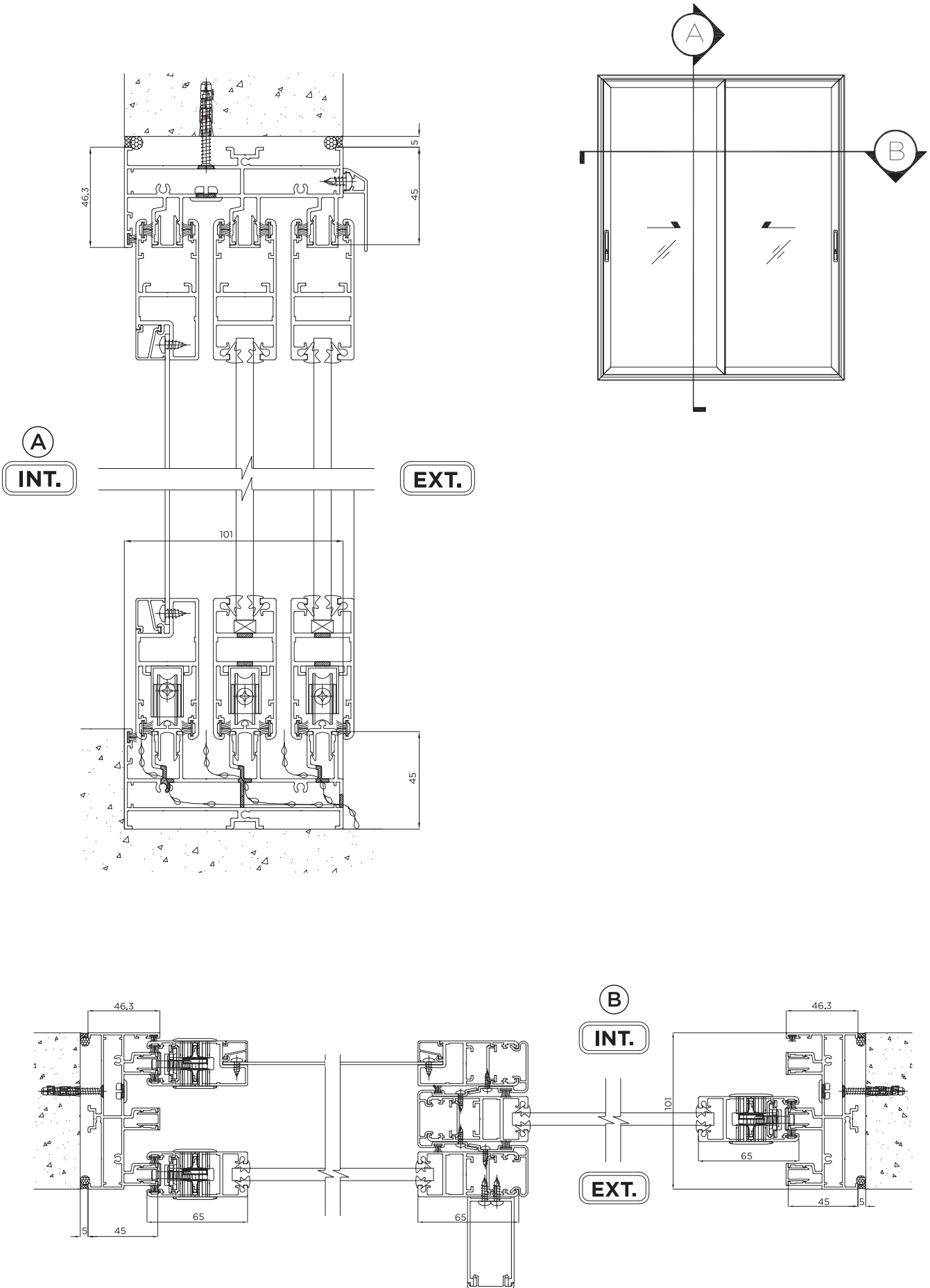

SHOP DRAWING

ชุดประตู หน้าต่าง รุ่นยูโร บานเลื่อนเข้ามุม 6 บาน
 เปิดทางซ้าย 3 บาน ทางขวา 3 บาน
 (เฟรม 3 รว / ขนาดเฟรม 4")

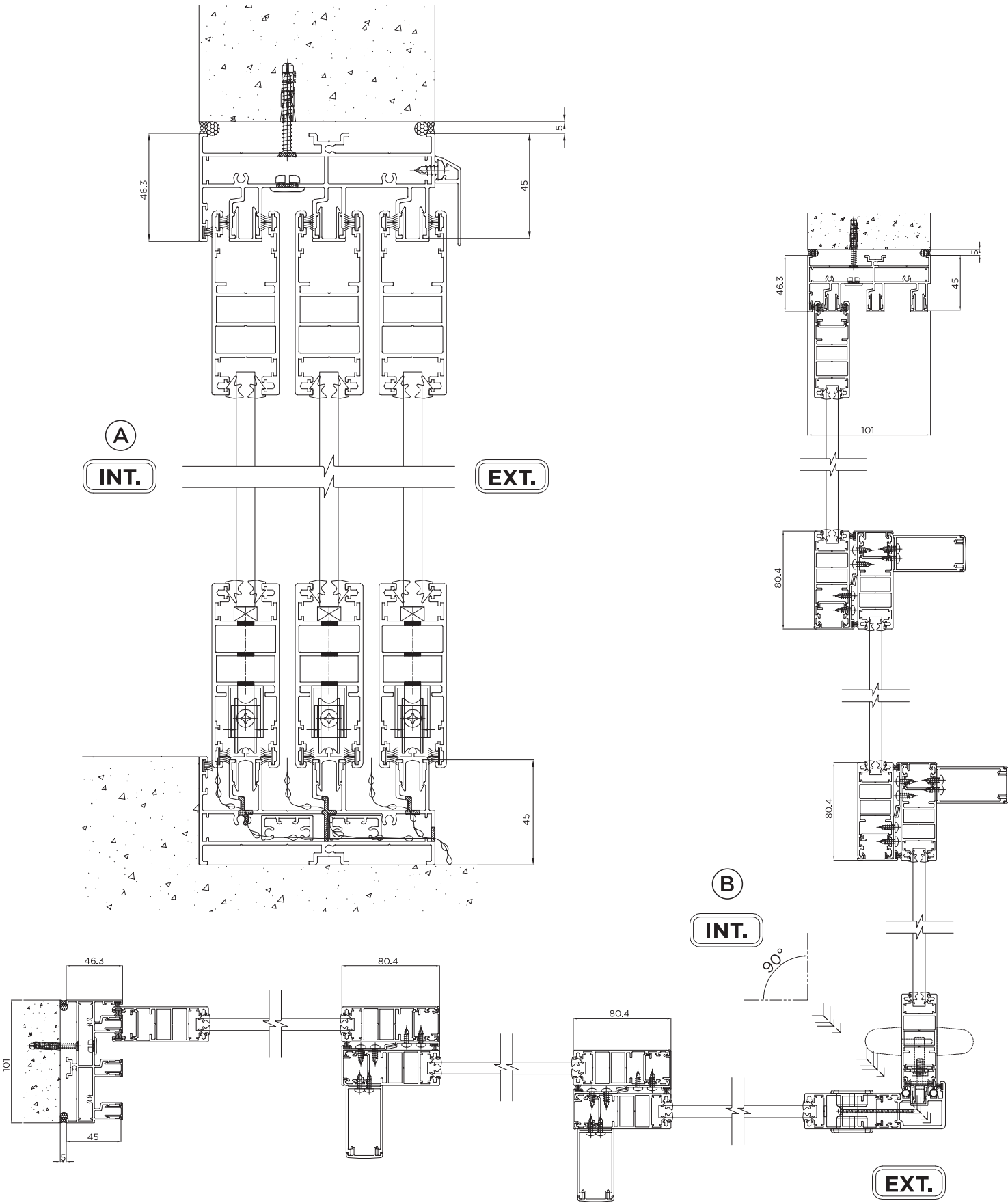

ชุดประตู หน้าต่าง รุ่น original euro 50s บานเลื่อนสลับ
 (เฟรม original euro 50s 2 ราว / ขนาดเฟรม 2")

SHOP DRAWING

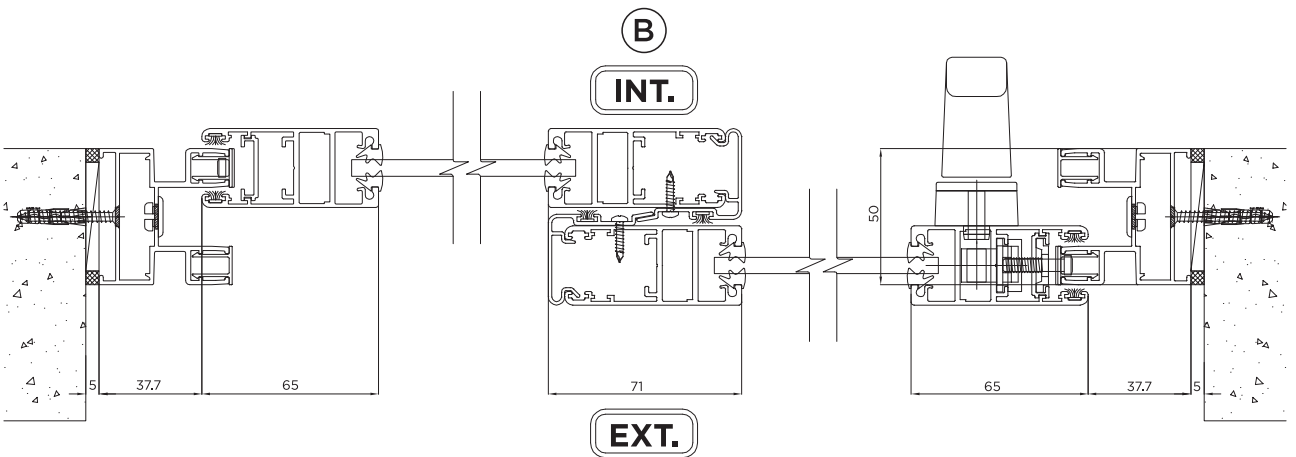
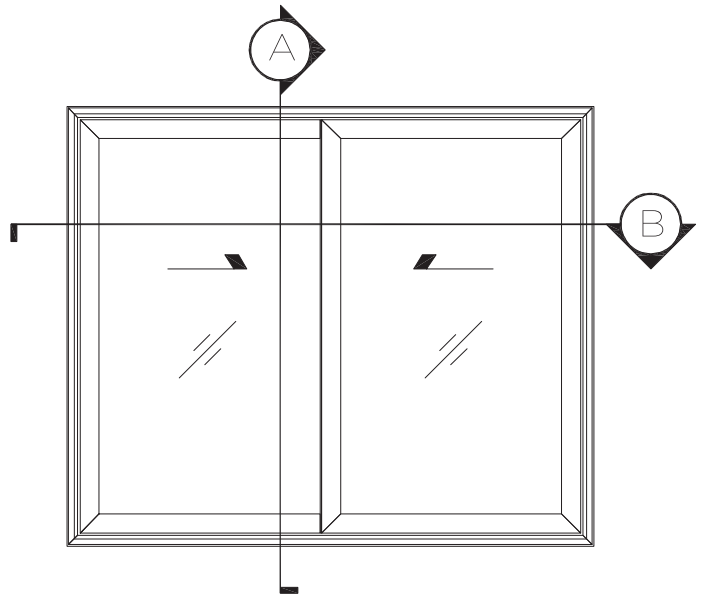
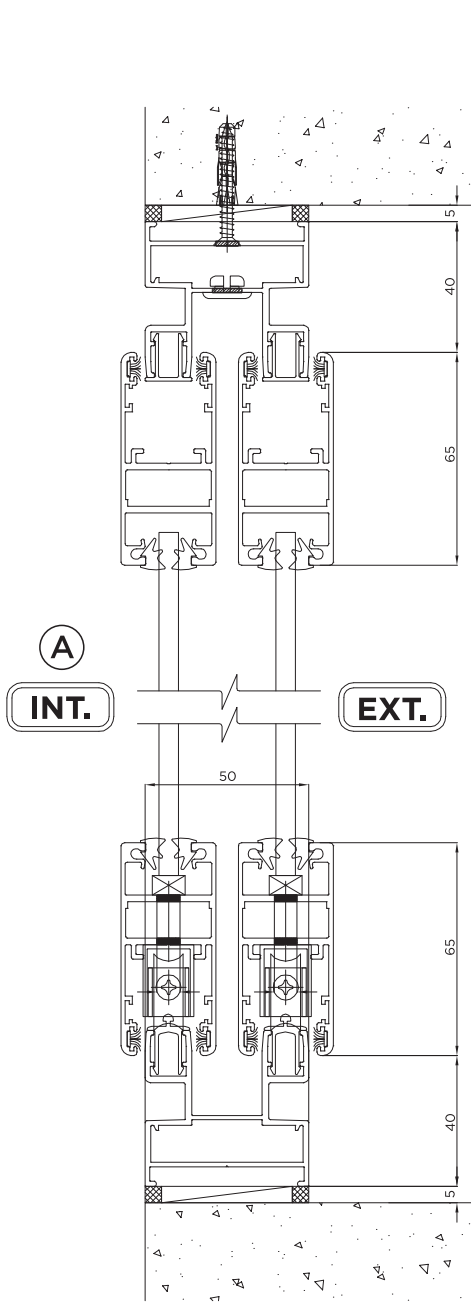

SHOP DRAWING

ຮູບປະຕູ ຫນ້າດ້າງ ຮຸ່ນ original euro 50s
 ມາດເລັ່ນ 2 ມາດ Fix 1 ມາດ
 (ແຟມ original euro 50s 3 ຮາວ / ຫມາດແຟມ 85.8 ມມ.)

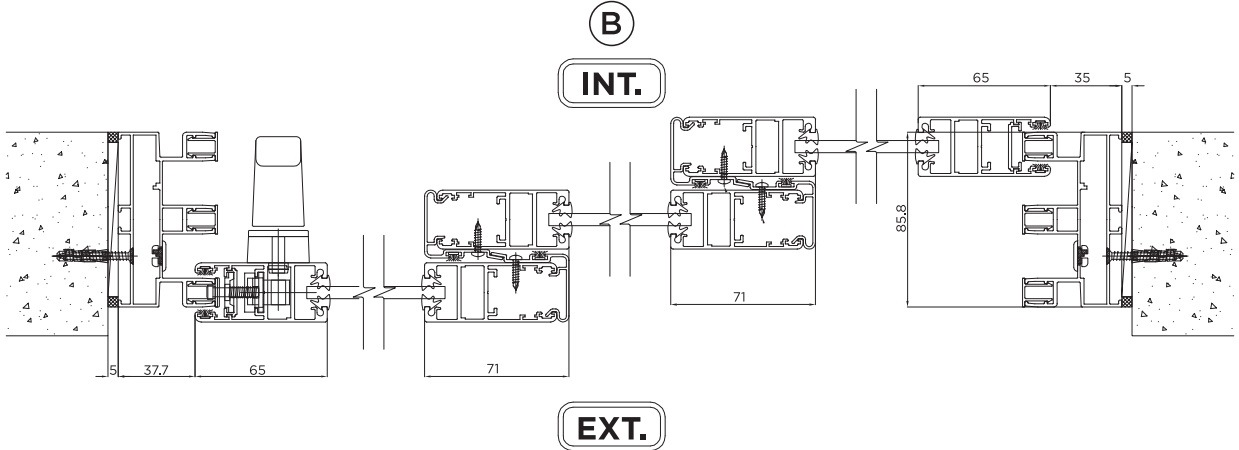
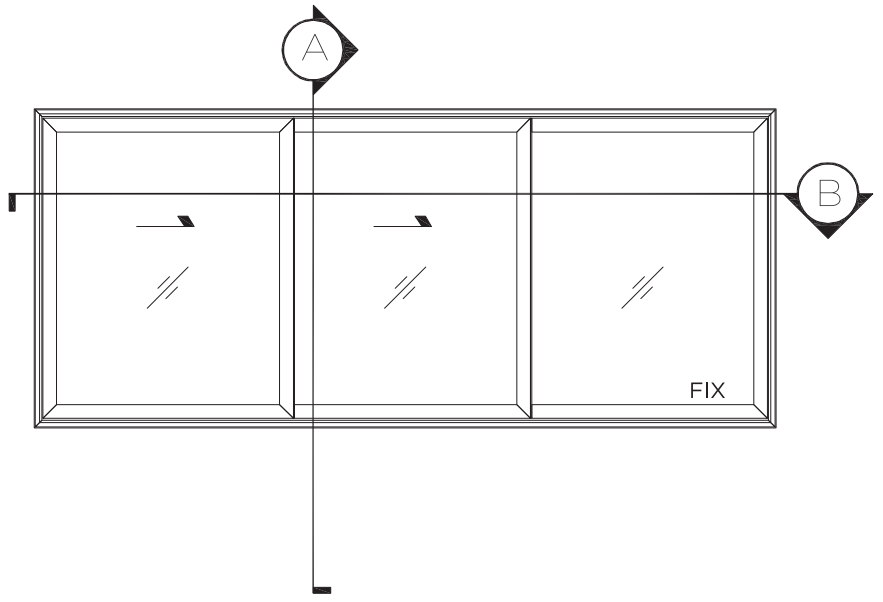
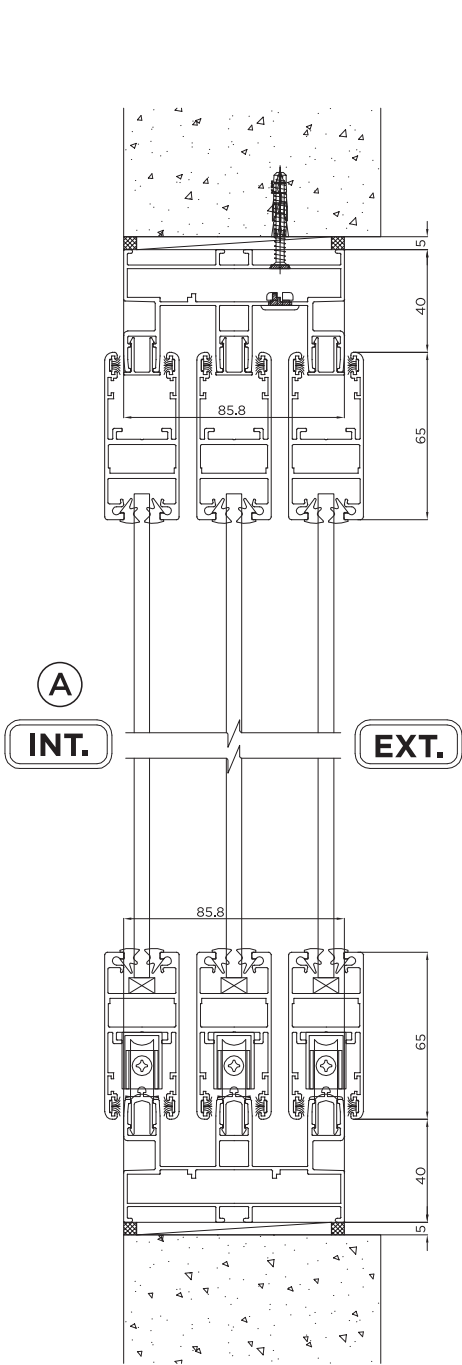

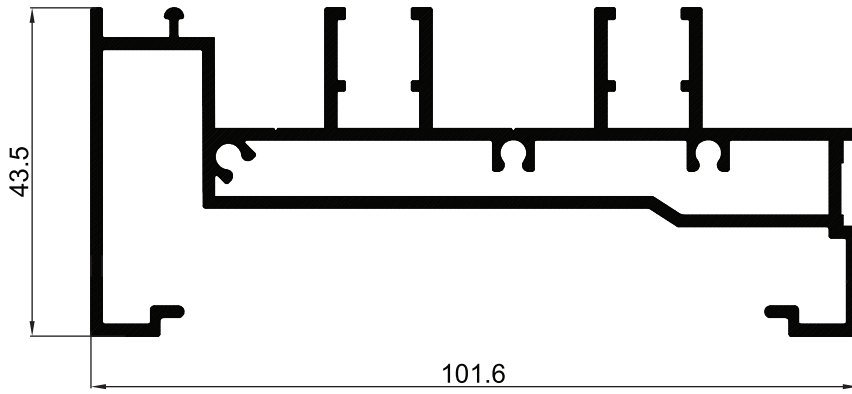

P-006970
เฟรมบน-ล่างบานเลื่อน 4" (2 ราง)

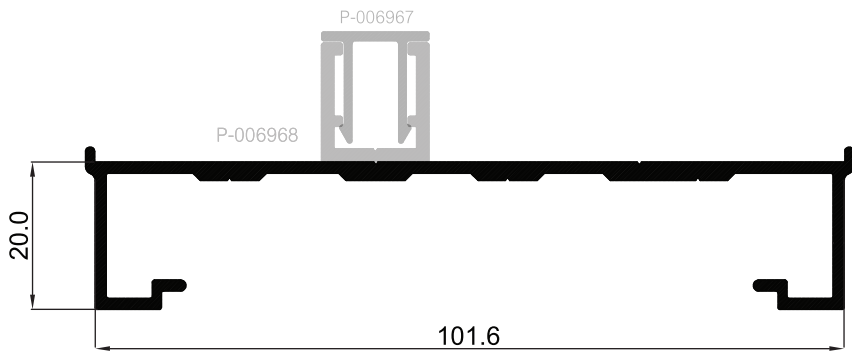

P-006969
เฟรมข้างบานเลื่อน 4"

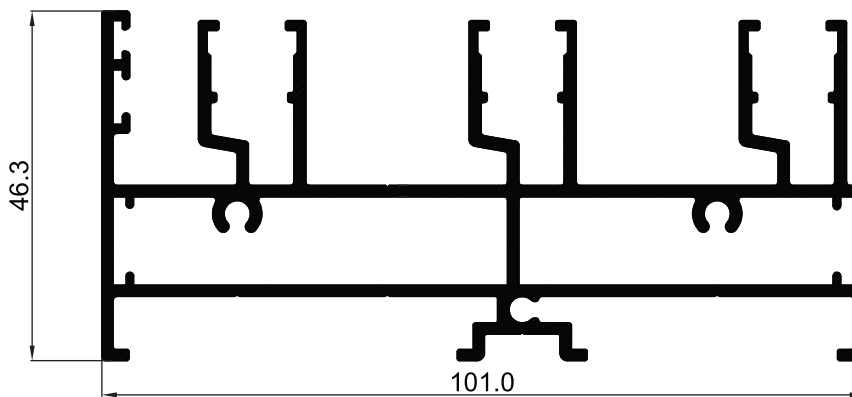

P-003584
เฟรมบานเลื่อน 4" (3 ราง)

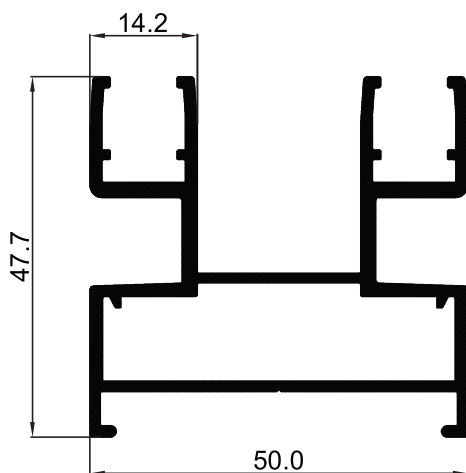

P-009519
ប្រភេទស្រោច 2 រាង

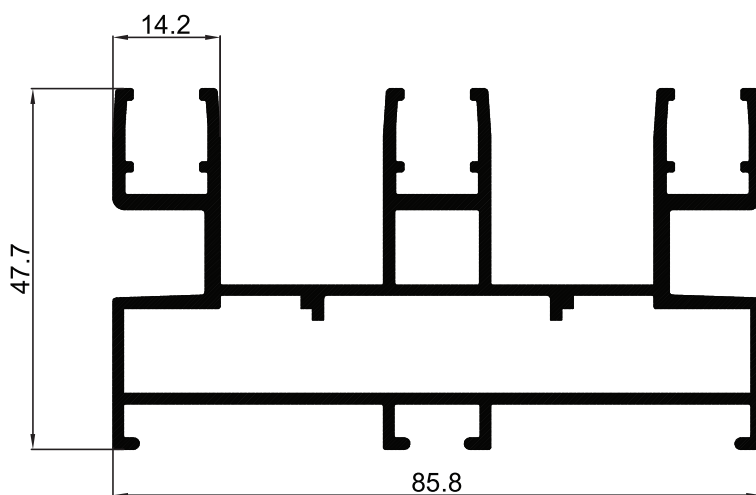

P-009509
ប្រភេទស្រោច 3 រាង

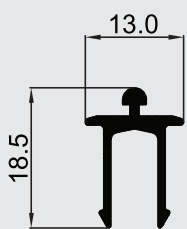

P-103104
រាងស្រោច ER

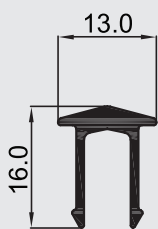

P-009511
រាងស្រោច ប្រភេទ-ស្រោច

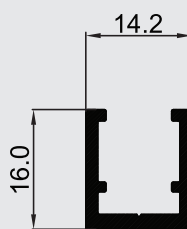

P-006968
ប្រភេទ ER

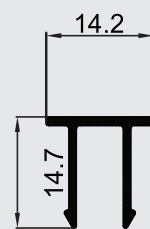

P-006967
ប្រភេទ ER

ชุดกรอบบาน Multipoint Lock
 เสาคอญแฉะ-ขวางบน-ขวางล่าง ชนกลาง

EURO SERIES
 SECTIONS 1:1

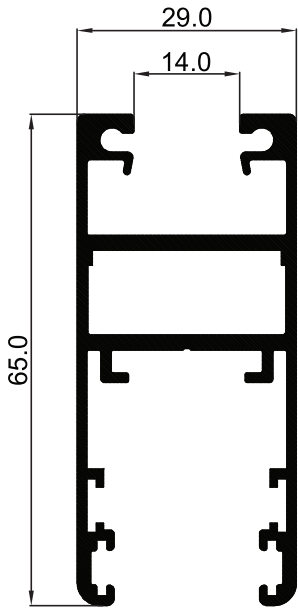

P-007229
 กรอบบานมัลติล็อก ER

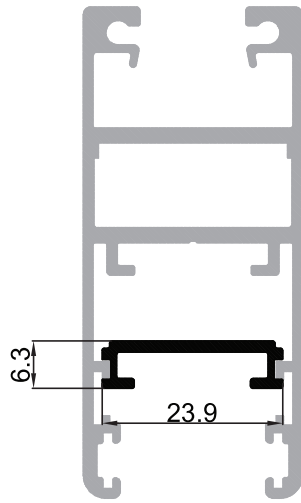

P-007227
 ซีเสริมบาน ER

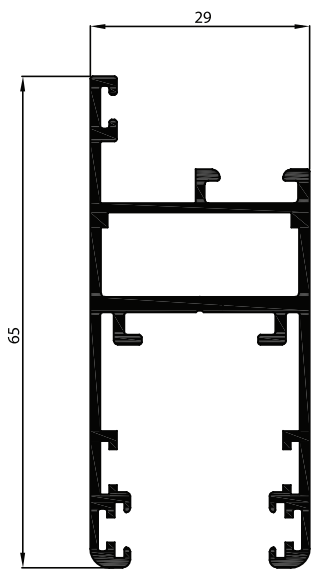

P-133116
 กรอบบาน (เปิดคิ้ว)

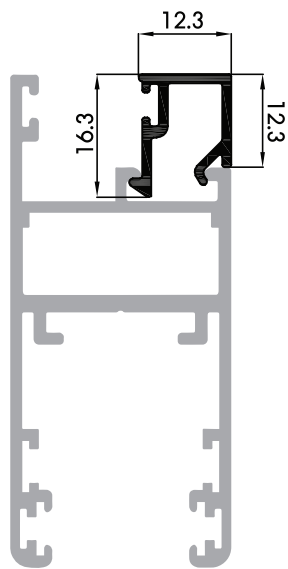

P-123117
 คิ้ว (ระยะ 5 มม.)

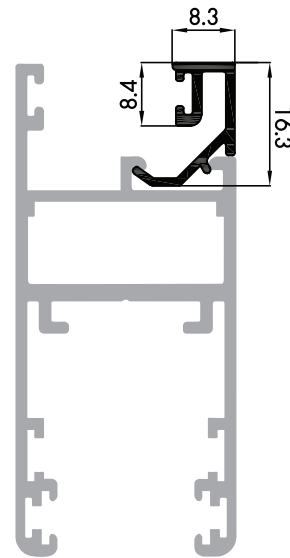

P-123118
 คิ้ว (ระยะ 10 มม.)

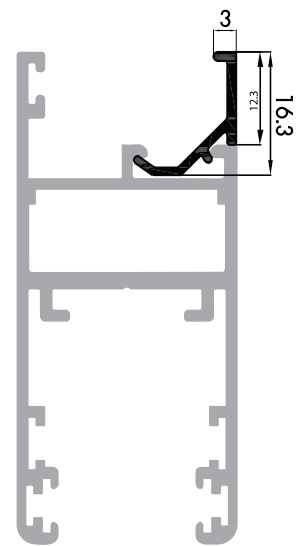

P-123119
 คิ้ว (ระยะ 20 มม.)

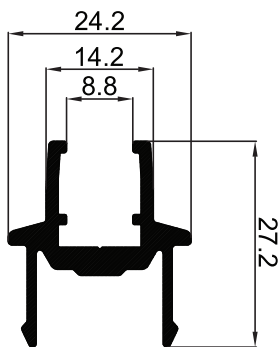

P-009414
 ชนกลางบานเลื่อน

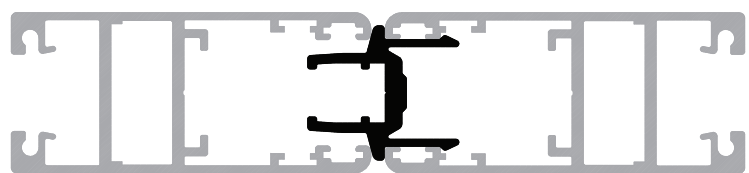

EURO SERIES

SECTIONS 1:1

ชุดรอบบาน Multipoint Lock แบบเข้ามุม

เสาฤดูหนาว / ชนกลาง

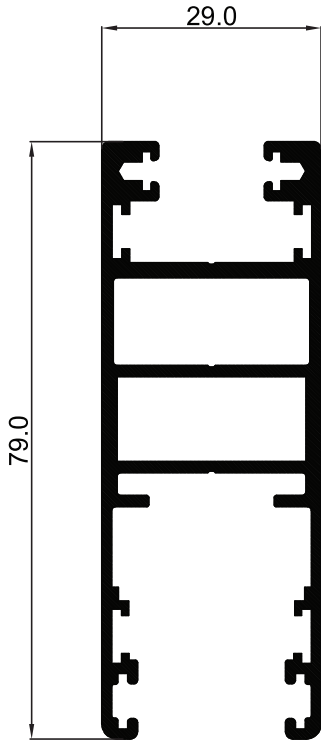

P-003766
กรอบบานยูโร Multi

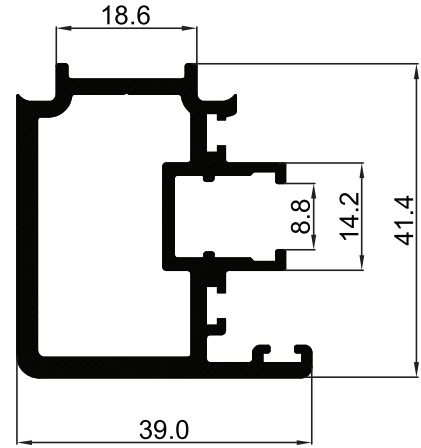

P-003764
เสาเข้ามุมยูโร Multi

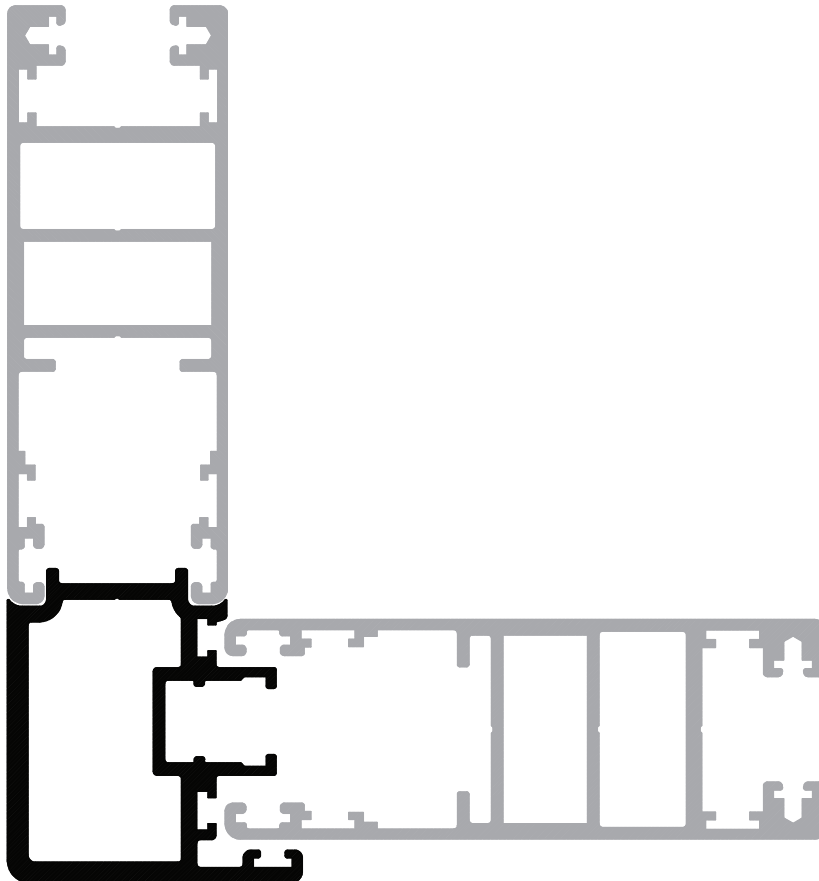

ตัวอย่างการใช้งานหน้า 11

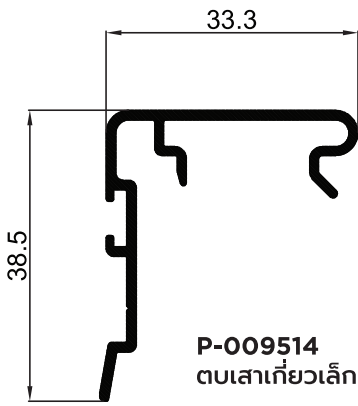

P-009514
ตบเสาตบเกี่ยวเล็ก ER

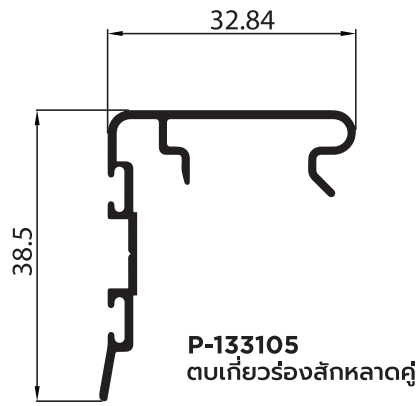

P-133105
ตบเกี่ยวร่องสลักหลาดคู่

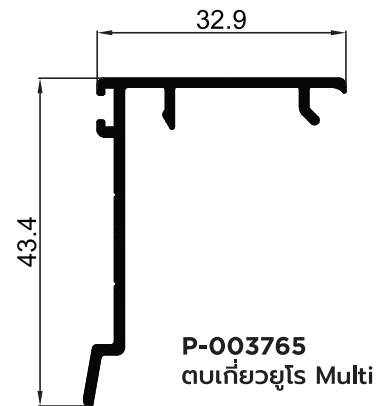

P-003765
ตบเกี่ยวยูโร Multi

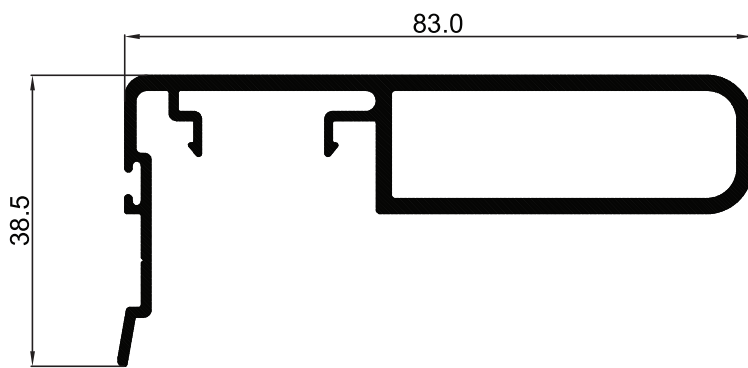

P-007683
ตบเสาตบเกี่ยวใหญ่ ER

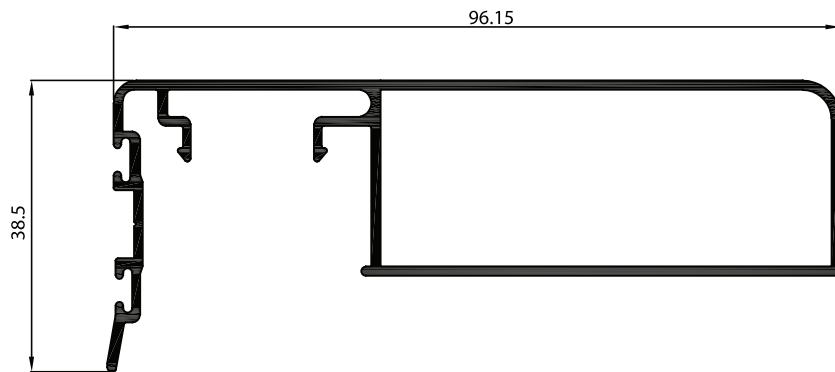

P-123219
ตบเกี่ยวเสริมแรงลม

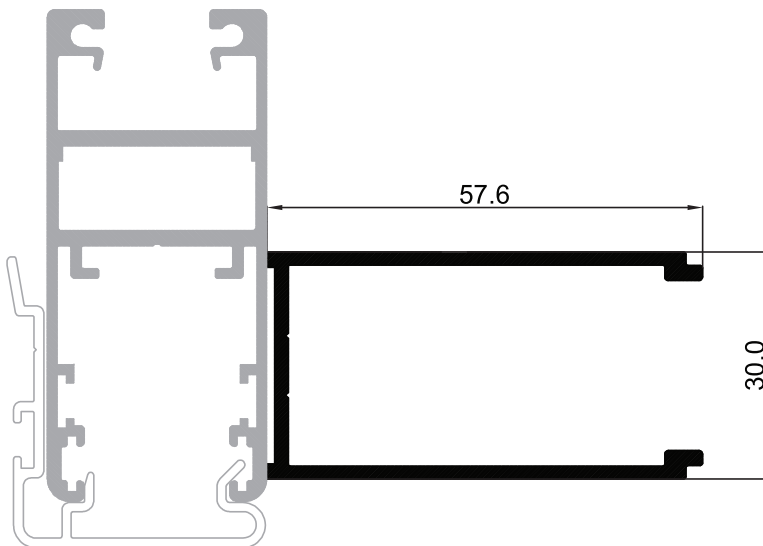

P-003000
เสาเสริมความแข็งแรง

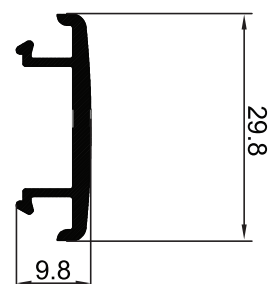

P-003042
ฝาปิดเสาเสริมความแข็งแรง

EURO SERIES

SECTIONS 1:1

ชุดกรอบมุม และ เสาค้ำยันกรอบมุ้ง

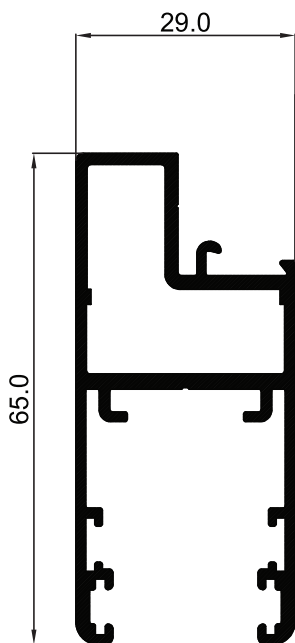

P-003590
กรอบบาน

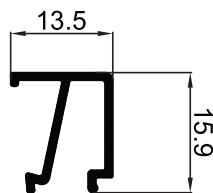

P-003592
ค้ำ

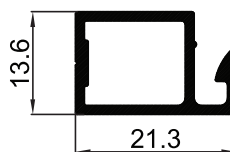

P-003596
กรอบบานมุ้ง

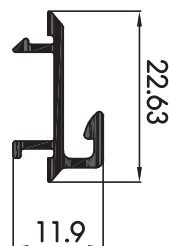

P-109700
ตัวเสียบมุ้ง

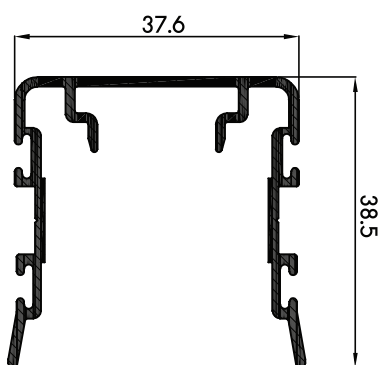

P-133106
ตบเกี่ยว 2 ทาง ร่องสลักหลาดคู่

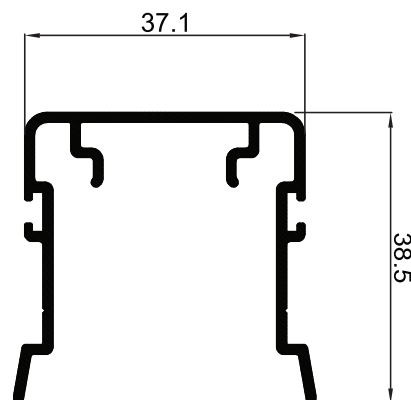

P-003695
ตบเกี่ยวสองด้าน

ตัวอย่างการใช้งานหน้า 10

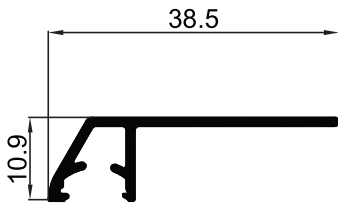

P-003594
Headsill ขยาย

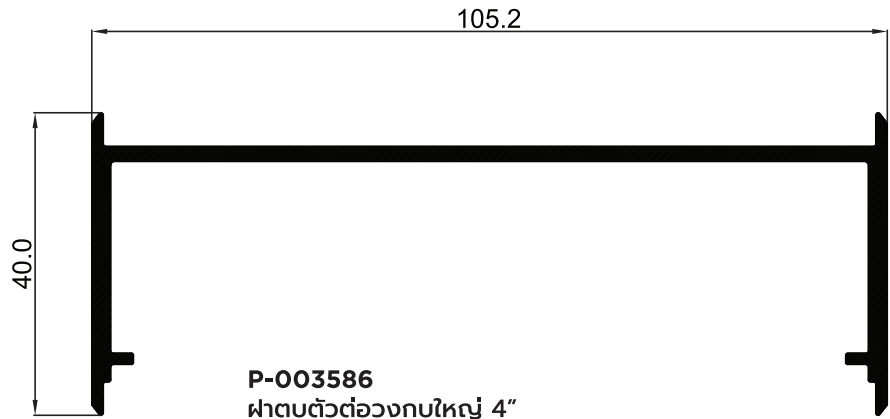

P-003586
ฝาครอบตัวต่อวงกบใหญ่ 4"

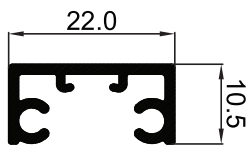

P-003763
เสริมรางเฟรมล่างยุโรป

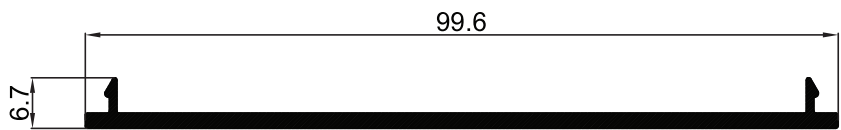

P-003587
ตัวต่อวงกบใหญ่ 4"



P-003302
คิ้วหลอก

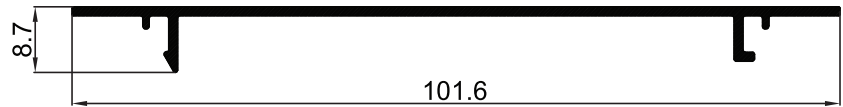

P-003263
ตะแกรงปีกยาว ER

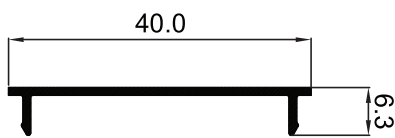

P-003400
ฝาแคป Capping

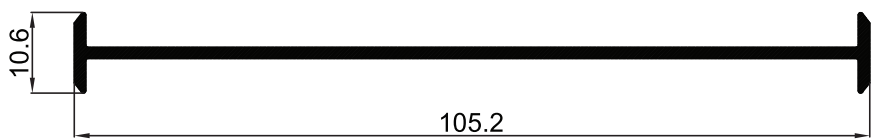

P-003589
ตัวต่อวงกบเล็ก 4"

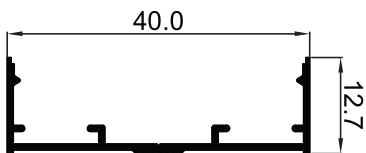

P-003142
ยูแคป Capping เล็ก

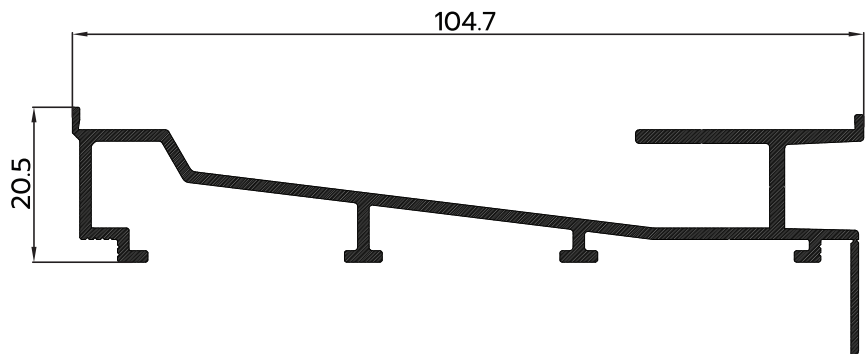

P-003399
Subsills

EURO SERIES

SECTIONS 1:1

ชุดเสริมการใช้งาน
สำหรับเฟรม original euro 50s

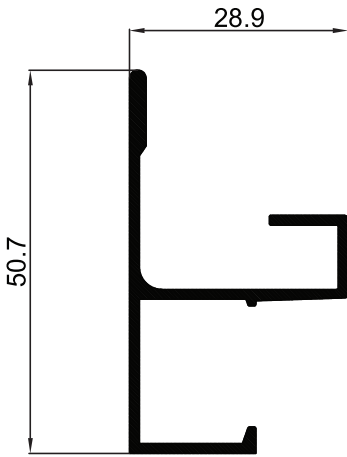

P-133087
กรอบพื้น ER

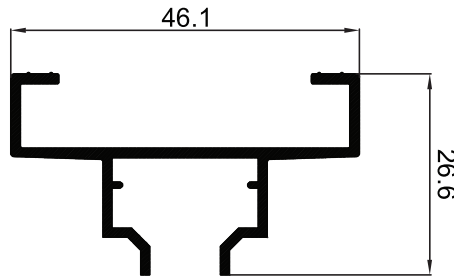

P-133107
ตัวต่อบาน

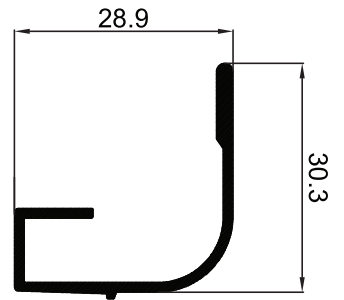

P-009510
รางมุง ER

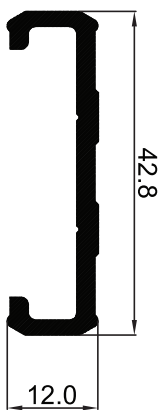
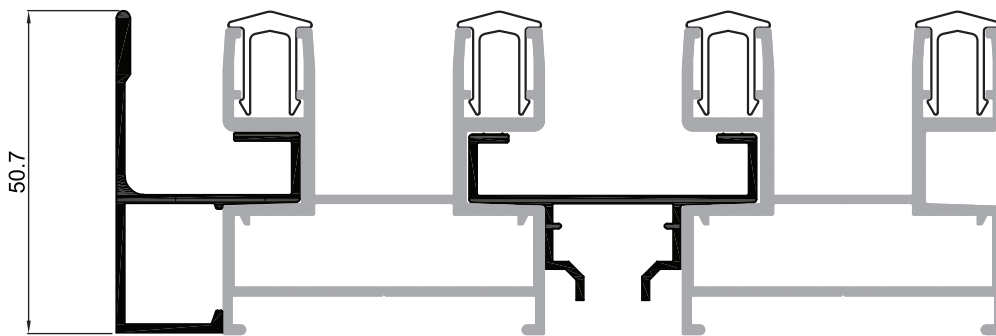



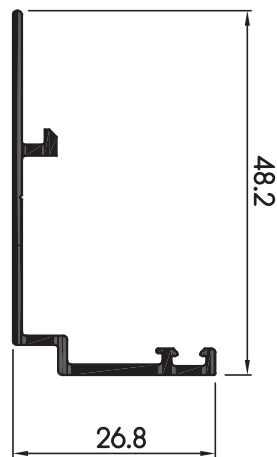
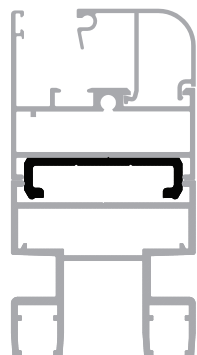



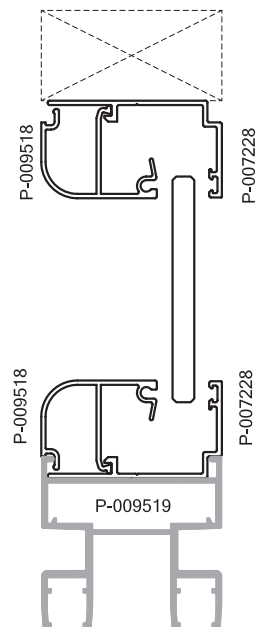

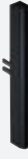













P-009413
ไส้ต่อบาน fix



P-007228
ตัวเสริมช่องแสง



 <p>มือจับ Dummy CMECH E010004 02-008-09327-001 (ตัว) 02-001-005-CME-10050 (ขา)</p>	 <p>มือจับล็อก CMECH E010001 02-008-09326-001 (ตัว) 02-001-005-CME-10051 (ขา)</p>	 <p>มือจับล็อก+กุญแจ CMECH E010003 02-008-09328-001 (ตัว) 02-001-005-CME-10052 (ขา)</p>	 <p>มือจับดัมมี่ CMECH E010023 02-001-005-CME-10033 (ตัว) 02-001-005-CME-10048 (ขา)</p>
 <p>มือจับ Multi Lock With Key E010025 (สีชมพูแดง) 02-001-017-CME-10015 (ตัว) 02-001-005-CME-10072 (ขา)</p>	 <p>มือจับ CMECH Multi Point Lock E010026 02-001-017-CME-10065 (ตัว) 02-001-005-CME-10011 (ขา)</p>	 <p>มือจับหน้าต่าง WINNAN 02-WMN-5-SLB80 (สีขาว) 02-WMN-8-SLB80 (สีดำ)</p>	 <p>มือจับประตู มีกุญแจ WINNAN 02-WN-5-SLB2K (สีขาว) 02-WN-8-SLB2K (สีดำ)</p>
 <p>มือจับดัมมี่ WINNAN 02-WN-5-SLB81 (สีขาว) 02-WN-8-SLB81 (สีดำ)</p>	 <p>ล๊อบานเลื่อนเดี่ยว (รางล๊อว์) HYDA 02-HD-0-HD923-1 (สีนิล)</p>	 <p>ล๊อบานเลื่อนเดี่ยว (รางล๊อญ) HYDA 02-HD-0-HD924-1 (สีนิล)</p>	 <p>ล๊อบานเลื่อนคู่ (รางล๊อญ) HYDA 02-HD-0-HD924-2 (สีนิล)</p>
 <p>ล๊อบานเลื่อน 4 ล้อ (รางล๊อญ) HYDA 02-HD-0-HD924-4 (สีนิล)</p>	 <p>ฉากเข้ามุม 24 มม. HYDA 02-HD-0-HD-213 (สีนิล)</p>	 <p>ฉากประกอบบาน HYDA 02-HD-0-HD-200 (สีนิล)</p>	 <p>ตัวทึบ 35 มม. Kingbo 02-003-000-KIB-10010 (สีนิล)</p>
 <p>ก้าน PVC สไลด์ 19.5 มม. HYDA 02-HD-0-HD-1175 (สีนิล)</p>	 <p>Locking Poing 15 มม. Kingbo 02-003-000-KIB-10009 (สีนิล)</p>	 <p>แป้นรับล็อก Kingbo 02-003-000-KIB-10012 (สีนิล)</p>	 <p>ยางกันชน HYDA 02-P-8-HD1015 (สีดำ)</p>
 <p>ฝาปิดเสา HYDA 02-HD-OHD1030 (สีดำ)</p>	 <p>ฝาปิดรูระบายน้ำออก TAT 02-010-TAT-00010 (สีดำ)</p>	 <p>ฝาปิดรูระบายน้ำเข้า 02-kj-3-kj0004 (สีดำ)</p>	

OPEN / DOUBLE OPEN / CASEMENT / FIX

EURO SERIES

ALUMINIUM DOORS & WINDOWS
EURO SYSTEM

PREMIER

ประตูหน้าต่างอลูมิเนียม
มาตรฐานยุโรป รุ่น ยูโรซีรีส์
ความหนา 1.5 มม.

089 918 9908

FEATURE EURO SERIES



EURO SYSTEM

บานระบบยูโร ที่มีมาตรฐานสูงกว่าชุดมาตรฐานทั่วไป ด้วยระบบการระบายน้ำ ป้องกันลม ป้องกันเสียง ป้องกันฝุ่นได้ดีกว่า มีความหนาของอลูมิเนียมถึง 1.5 มม. สามารถทำความสูงได้ถึง 3 เมตร รองรับกระจกได้ทุกรูปแบบ

รูปแบบบานสามารถทำได้หลากหลายรูปแบบ คือ บานเปิดเดี่ยว, บานเปิดคู่, บานกระทุ้งและบาน Fix

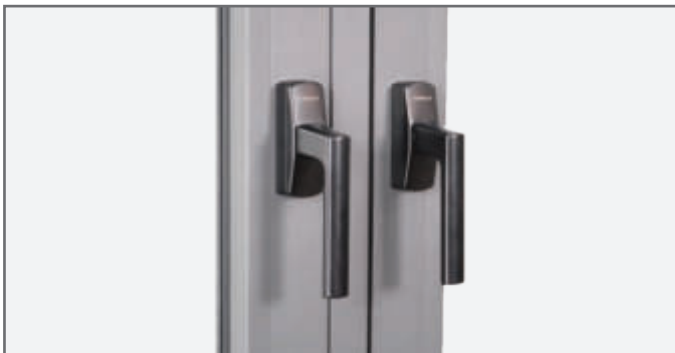

HARDWARE

รองรับอุปกรณ์ มาตรฐานยุโรปแบรนด์ชั้นนำ ที่มีความสวยงามและความปลอดภัยที่มากกว่าชุดมาตรฐานทั่วไป



กรอบมุ้งในตัว รองรับมุ้งทุกรูปแบบ

มีระบบมุ้งในตัวสามารถรองรับผ้ามุ้ง ได้ทั้ง ผ้ามุ้งทั่วไป ผ้ามุ้งไฟเบอร์ รวมถึงผ้ามุ้งสแตนเลส

มีระบบล็อคบานมุ้ง ด้วยกรอบมุ้งเฉพาะของชุดยูโร มีความแข็งแรงมากกว่าบานมุ้งทั่วไป และยังเพิ่มความปลอดภัยอีกชั้นด้วยระบบล็อคในบานมุ้ง

PERFORMANCE OPEN DOORS & WINDOWS

TECHNICAL	Door	Windows
Height (Max)	2,800 mm. Per leaf	2,500 mm. Per leaf
Width (Max)	1,500 mm. Per leaf	1,200 mm. Per leaf
Aluminium	1.5 mm.	1.5 mm.
Glass	6-12 mm.	6-12 mm.

DESING OPTIONS

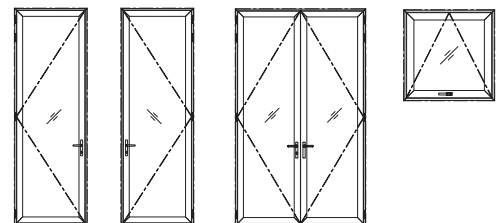







Wind Resistance
2000 Pa



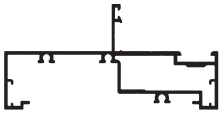
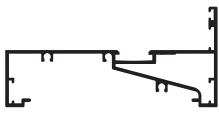

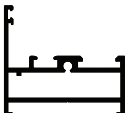
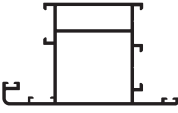

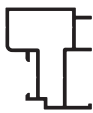

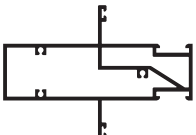

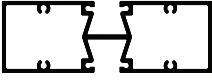





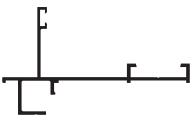

Water Tightness
120 Pa



Air Tightness
600 Pa

รูปหน้าตัด	ชื่อ	รหัส	ความหนา	ความยาว	น้ำหนัก	
					ชุด	พ่น
	เฟรมบานเปิด 4"	P-003601	6.40	1.5	7.93 - 9.58	8.39 - 10.16
	เฟรมบานเปิด คิ้วใน 4"	P-006964	6.40	1.5	7.24 - 8.75	7.69 - 9.32
	เฟรมล่าง ประตูบานเปิด	P-003603	6.40	1.5	5.42 - 6.57	5.86 - 7.08
	ฝาตบเฟรมล่าง ประตูบานเปิด ER	P-003696	6.40	1.0	0.64 - 0.83	0.69 - 0.90
	กรอบนอก	P-009515	6.40	1.4	4.88 - 5.87	5.16 - 6.22
	กรอบบาน เปิดประตู	P-003075	6.40	1.5	7.64 - 9.25	8.08 - 9.80
	คิ้วบานเปิด	P-003074	6.40	1.5	1.91 - 2.36	2.04 - 2.52
	กรอบบาน เปิด ER 4"	P-003233	6.40	1.5	4.10 - 5.10	4.41 - 5.47
	ชนกลางประตู บานเปิดคู่ ER	P-003770	6.40	1.5	4.47 - 5.55	4.80 - 5.94
	ตัวแบ่งบาน	P-007225	6.40	1.5	5.52 - 6.67	5.85 - 7.08
	ตัวแบ่งบาน	P-003077	6.40	1.5	9.83 - 11.96	10.38 - 12.66

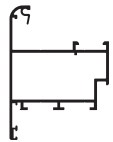
รูปหน้าตัด	ชื่อ	รหัส	ความหนา	ความยาว	น้ำหนัก	
					ซุบ	พ่น
	กล่องร่อง สองด้าน ER	P-003092	6.40	1.5	9.04 - 11.12	9.69 - 11.82
	ถร่องยาว ER	P-003093	6.40	1.2	3.31 - 4.24	3.62 - 4.65
	กล่องร่อง	P-158434	6.40	1.5	5.75 - 7.09	6.20 - 7.58
	กล่องเปิด	P-158432	6.40	1.5	5.12 - 6.35	5.51 - 6.74
	ฝาปิดกล่องเปิด	P-108435	6.40	1.0	1.59 - 2.08	1.72 - 2.23
	ฝาตบเฟรม บานเปิด	P-003600	6.40	1.5	4.31 - 5.26	4.63 - 5.67
	ฝาตบวงคก บานเปิด 4"	P-003094	6.40	1.5	3.16 - 3.89	3.40 - 4.19
	ถน Fixer	P-006965	6.40	1.5	4.38 - 5.36	4.70 - 5.78
	ตัวต่อเฟรมล่าง บานเปิด	P-003593	6.40	1.4	3.75 - 4.61	3.95 - 4.87
	ตัวต่อเฟรมบานเปิด	P-003595	6.40	1.5	3.26 - 4.05	3.51 - 4.36

รูปหน้าตัด	ชื่อ	รหัส	ความหนา	ความยาว	น้ำหนัก	
					ชุด	พ่น
	Head sill	P-003301	6.40	1.2	1.00 - 1.27	1.07 - 1.37
	ฝาครอบบาน ด้านล่าง	P-003588	6.40	1.0	2.12 - 2.85	2.30 - 3.09
	กรอบบาน	P-003598	6.40	1.5	6.31 - 7.79	6.78 - 8.32
	คิ้ว	P-003592	6.40	1.0	0.99 - 1.31	1.07 - 1.42
	ชนกลางบานเปิดคู่	P-003591	6.40	1.5	3.10 - 3.84	3.34 - 4.13
	กรอบบาน หน้าต่าง ER	P-009517	6.40	1.5	6.81 - 8.47	7.40 - 9.24
	คิ้ว	P-009518	6.40	1.2	2.24 - 2.55	2.18 - 2.69
	คิ้วเหลี่ยม	G-006061	6.40	1.5	2.04 - 2.64	2.20 - 2.82

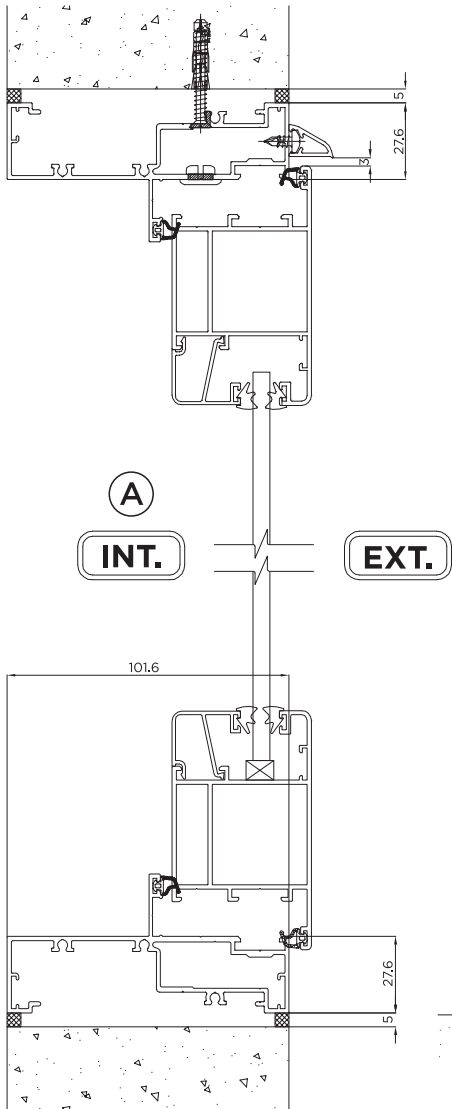

เฟรมบน-ล่าง หน้าต่าง ขนาด 4"

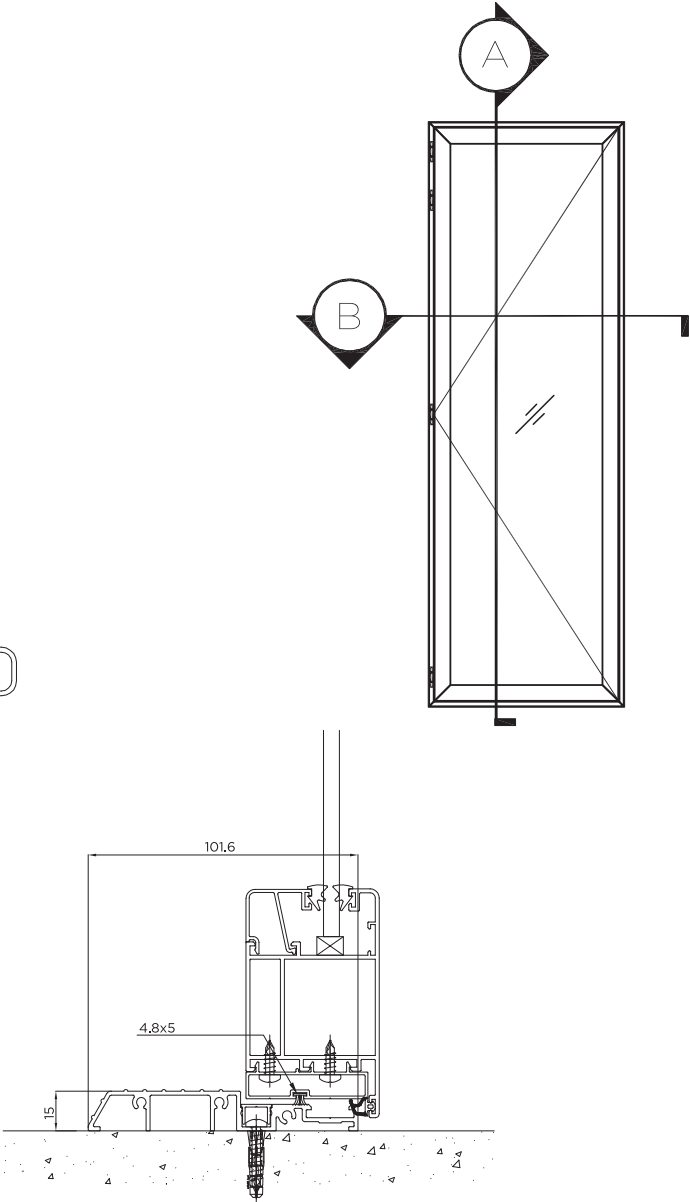

เฟรมล่างประตู ขนาด 4"

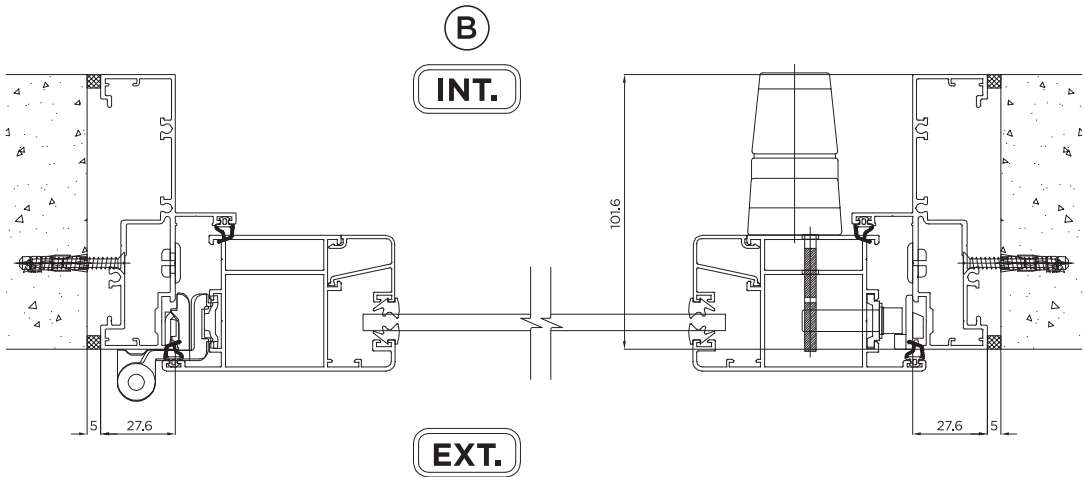

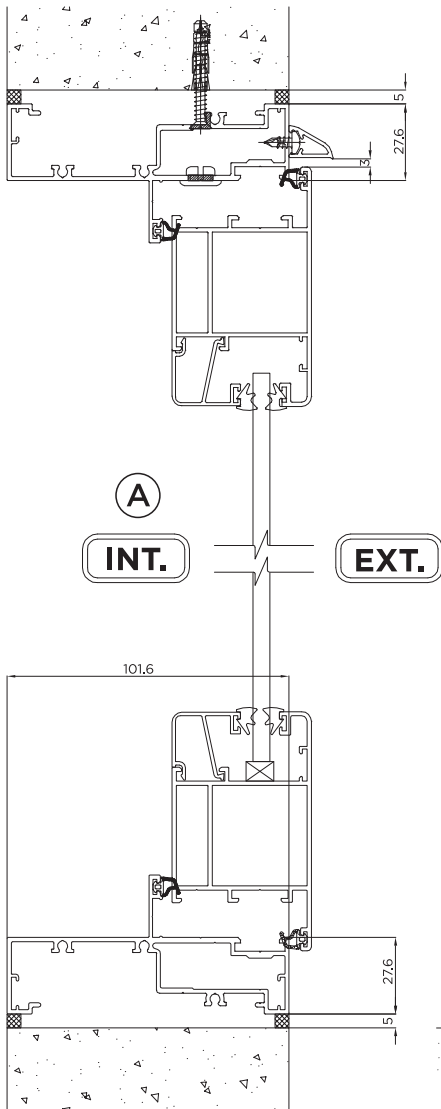

เฟรมบาน-ล่าง หน้าต่าง ขนาด 4"

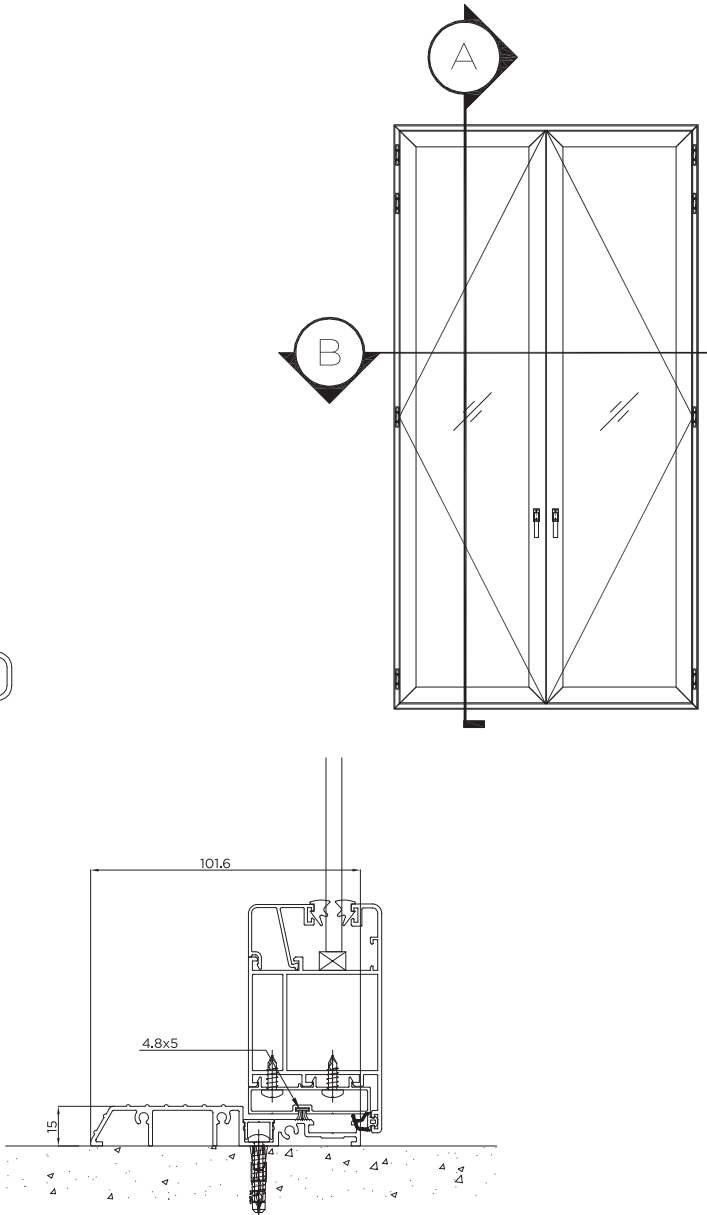

เฟรมล่างประตู ขนาด 4"

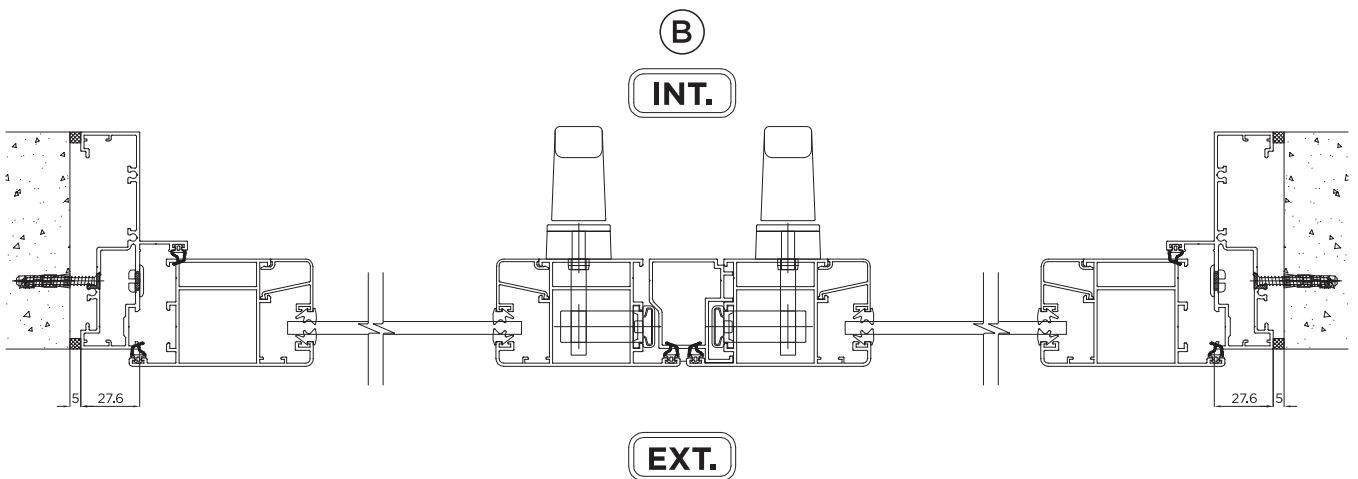

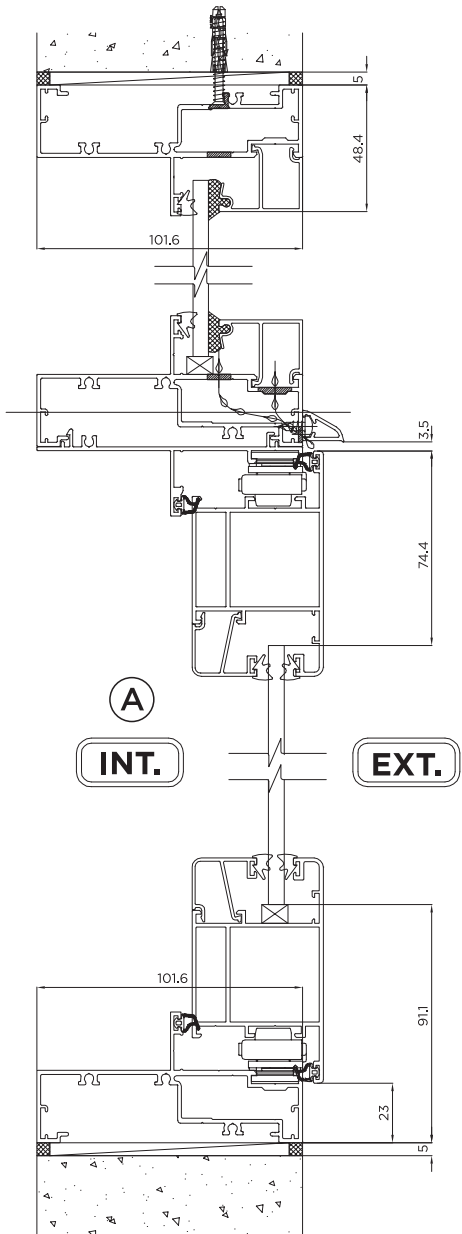

เฟรมบน-ล่าง หน้าต่าง ขนาด 4"

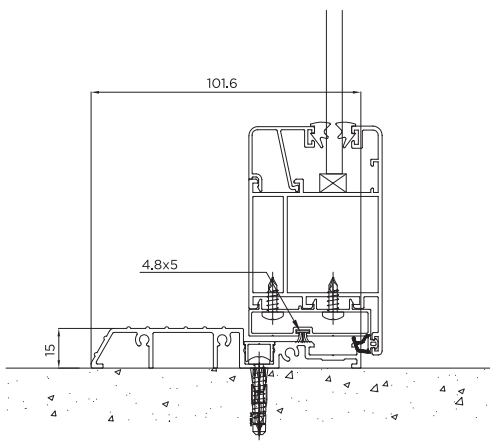
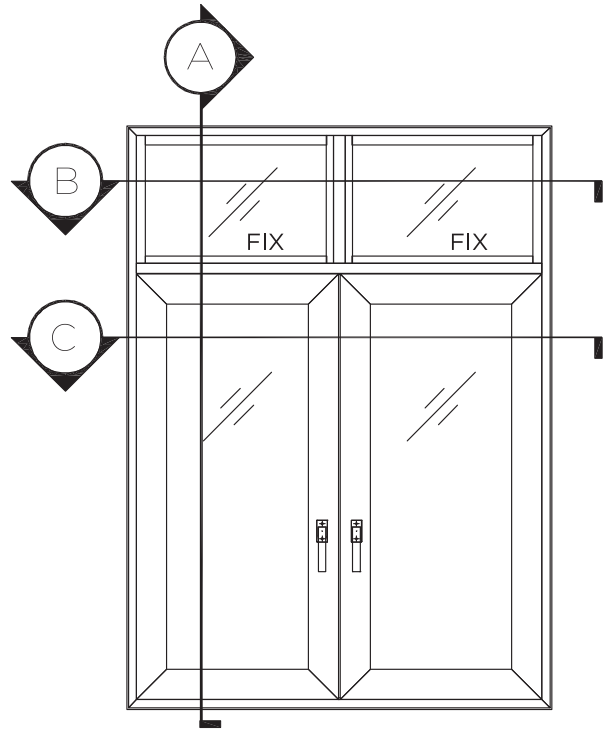

เฟรมล่างประตู ขนาด 4"

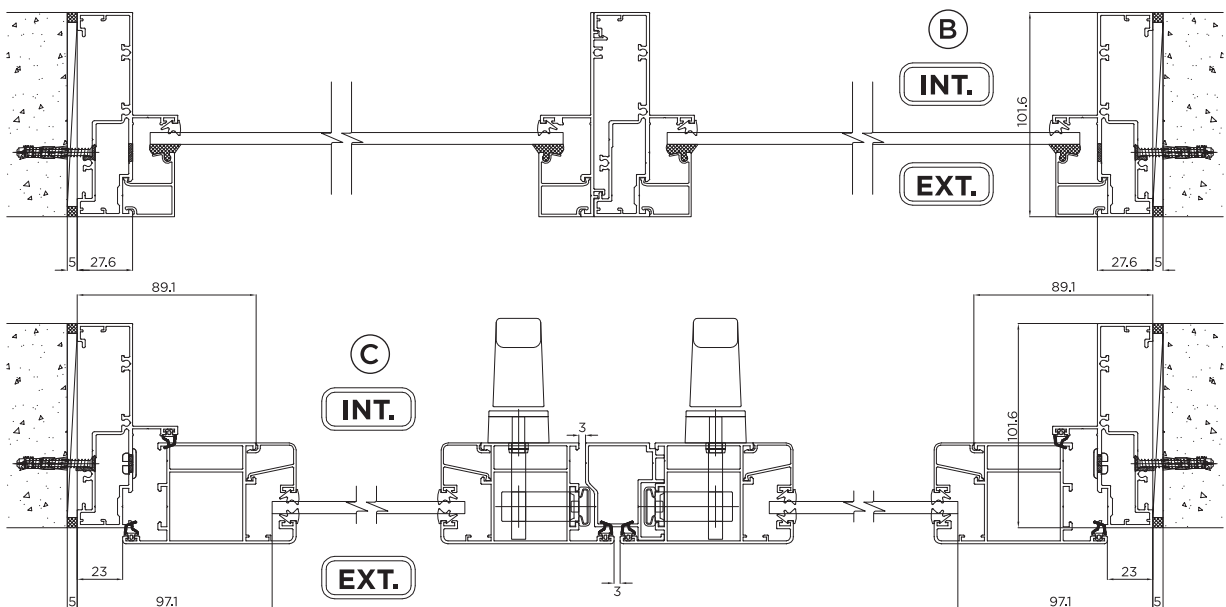

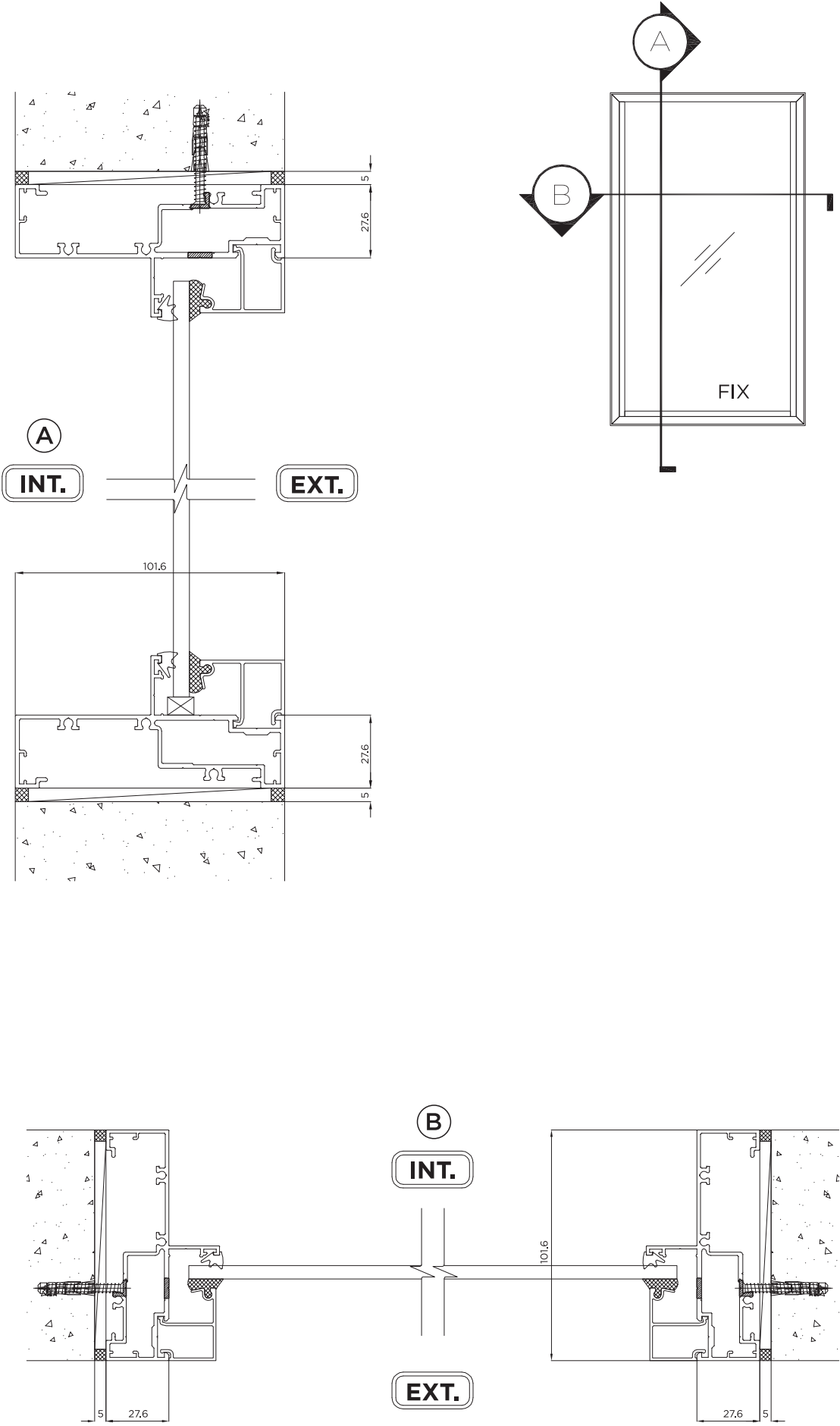

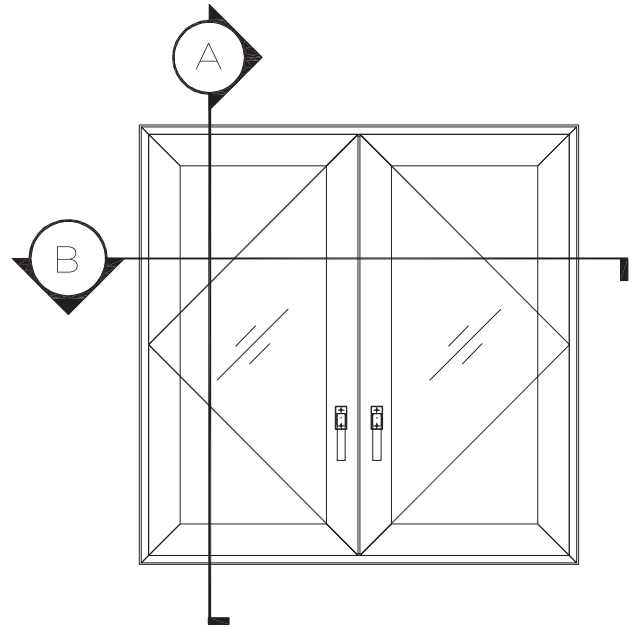
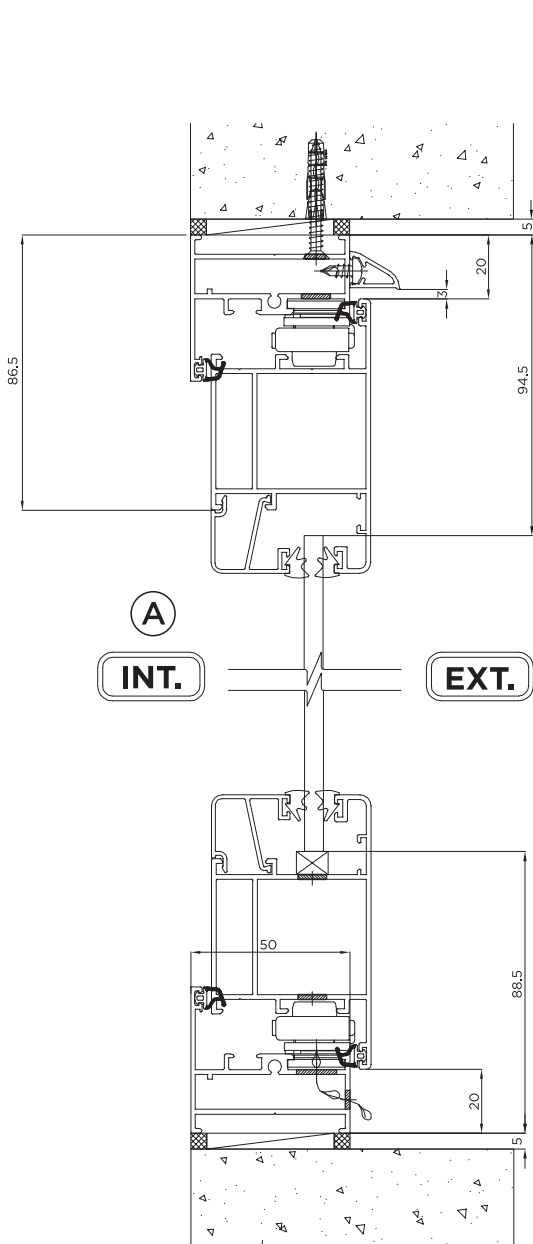

เฟรม original euro 50c

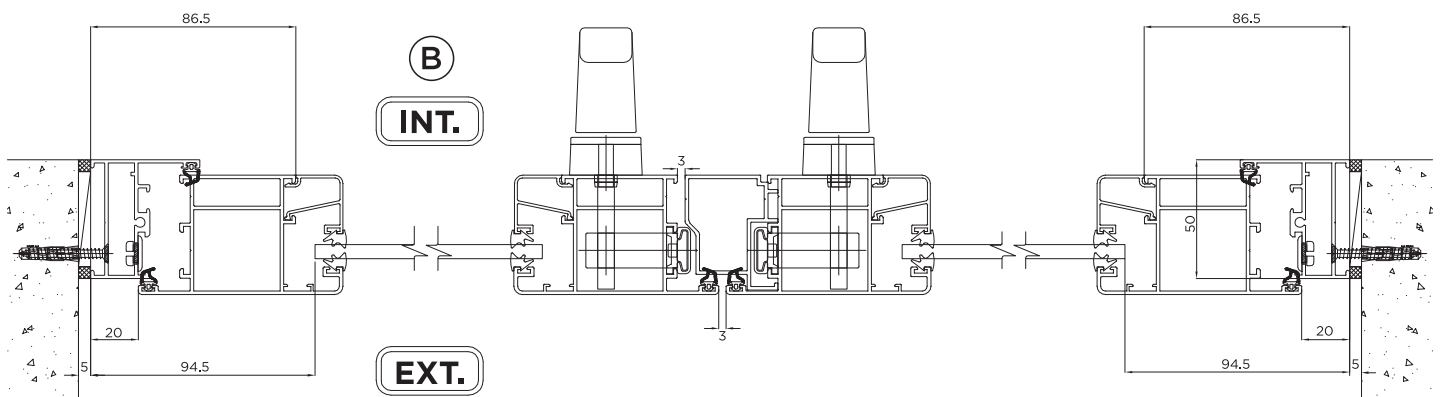

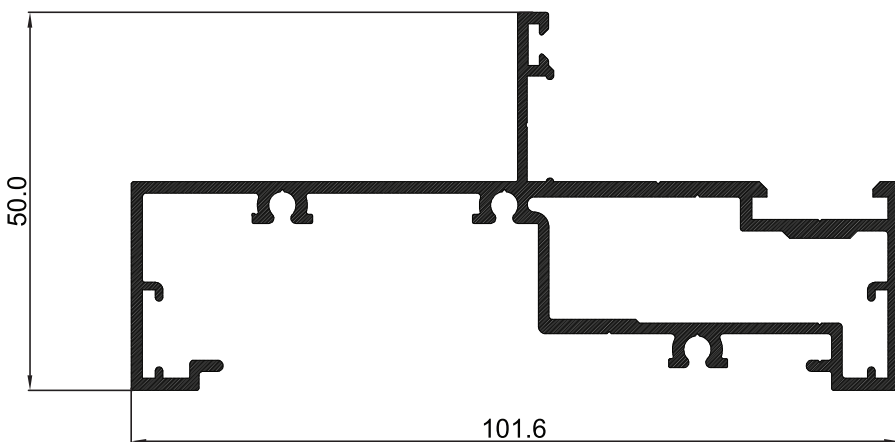

P-003601
เฟรมบานเปิด

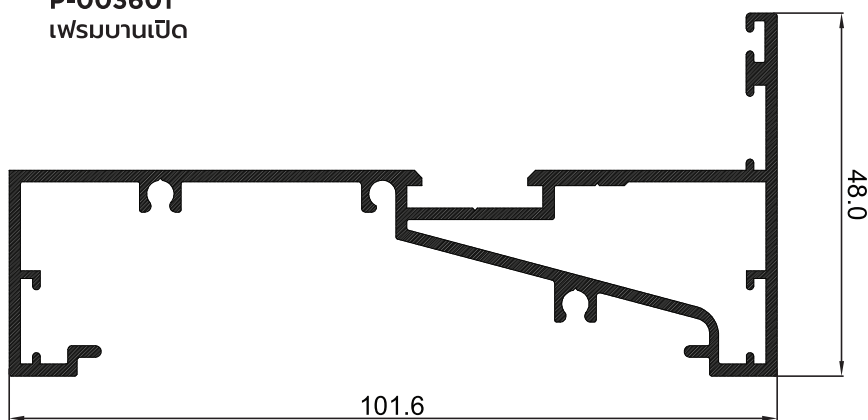

P-006964
เฟรมวงกบคิ้วใน ER 4"

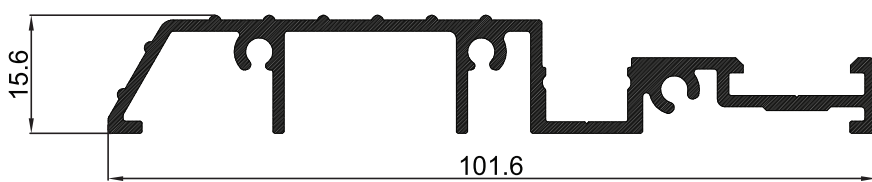

P-003603
เฟรมล่างประตูบานเปิด

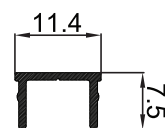

P-003696
ฝ้าตบเฟรมล่างประตู
บานเปิด ER

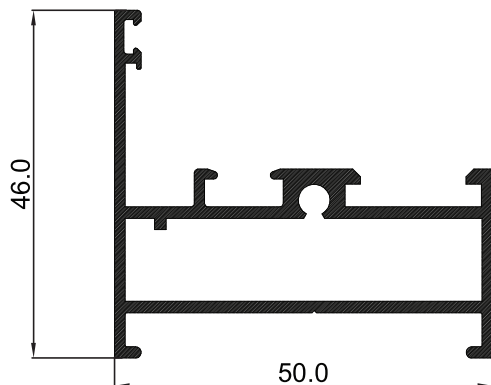

P-009515
กรอบเฟรมบานเปิด 2"

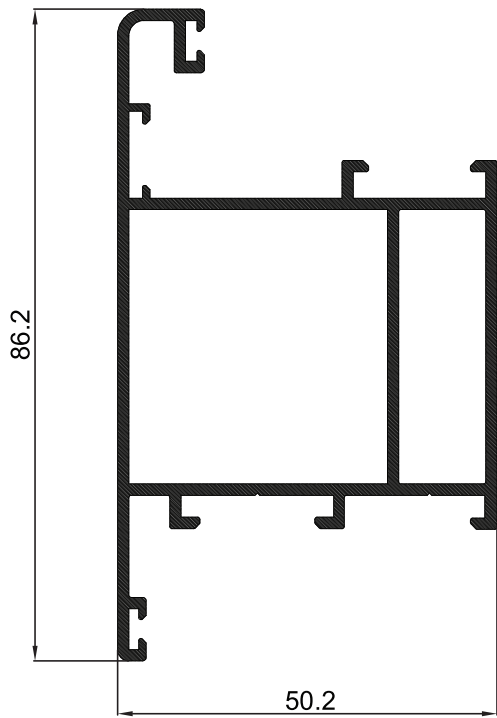

P-003075
กรอบบานเปิด ER 4"

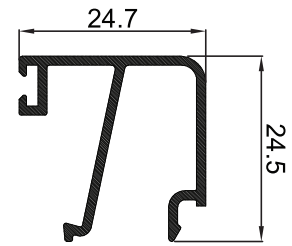

P-003074
คิ้วบานเปิด ER 4"

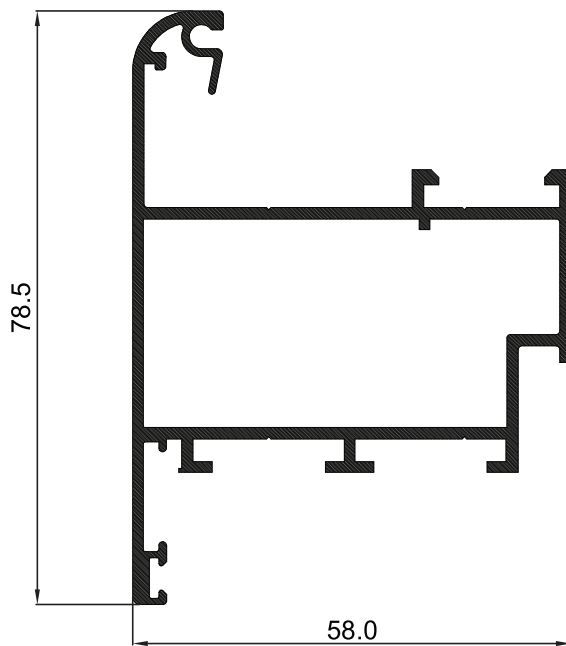

P-009517
กรอบบานหน้าต่าง ER

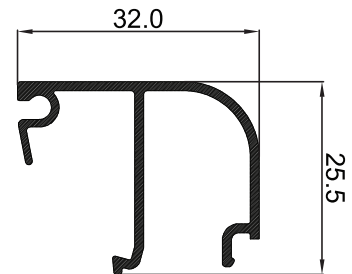

P-009518
คิ้ว

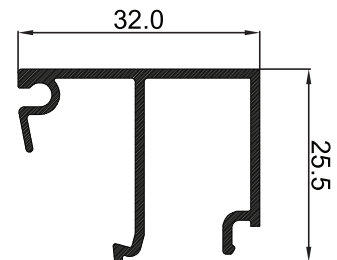

P-006061
คิ้วเหลี่ยม ER

EURO SERIES

SECTIONS 1:1

ชุดชนกลางบานเปิด

สำหรับทำบานเปิดคู่

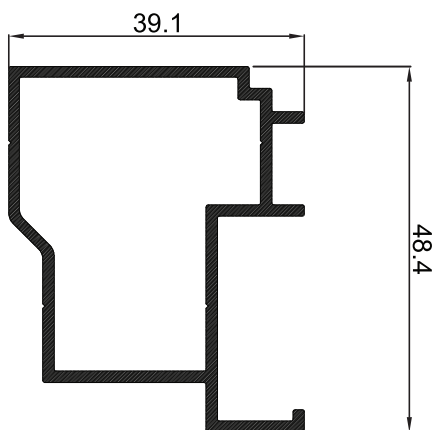

P-003233
กรอบบานเปิด ER 4"

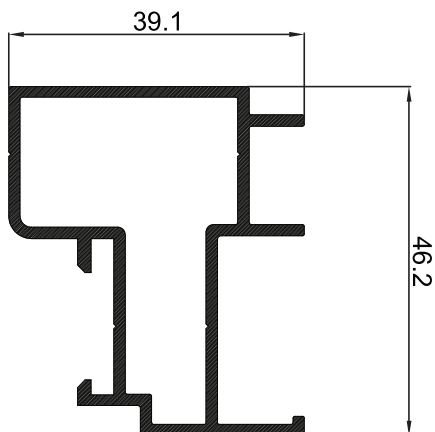
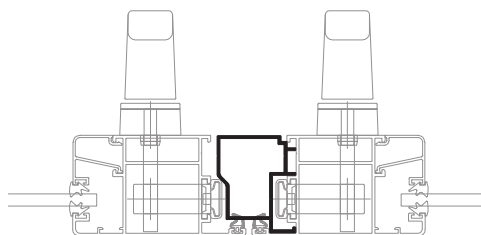

P-003770
ชนกลางประตูบานเปิดคู่ ER

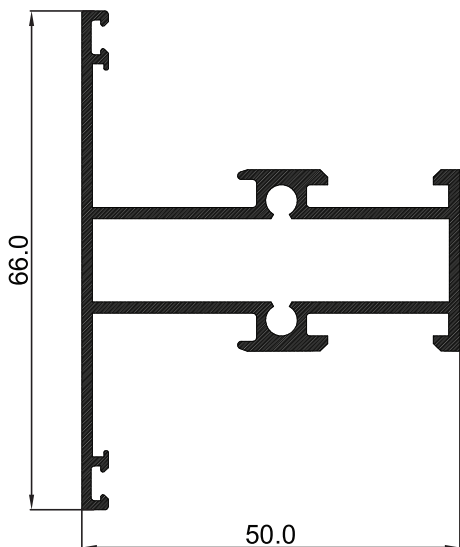
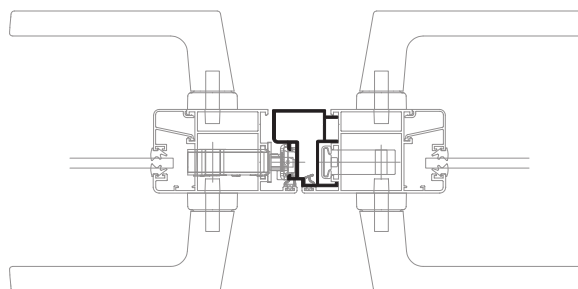

P-007225
แบ่งบาน ER

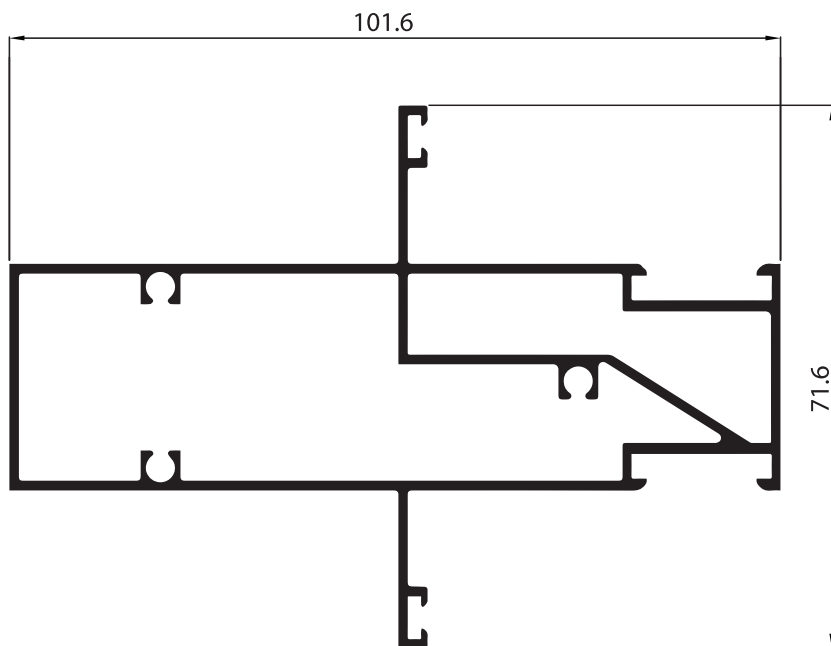

P-003077
แบ่งบาน

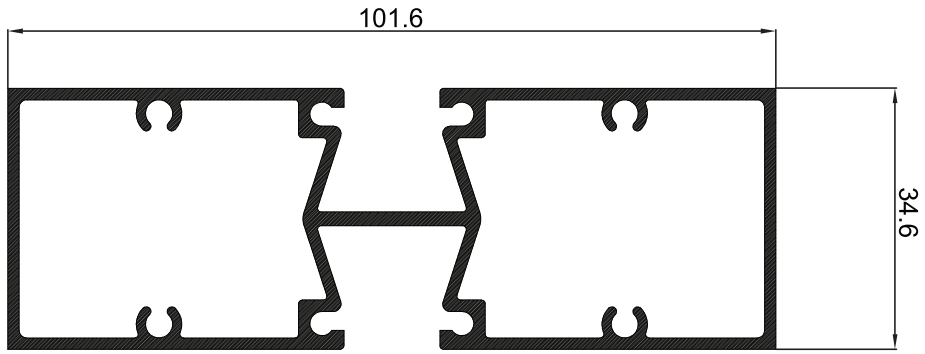

P-003092
กล่องร่องสองด้าน ER

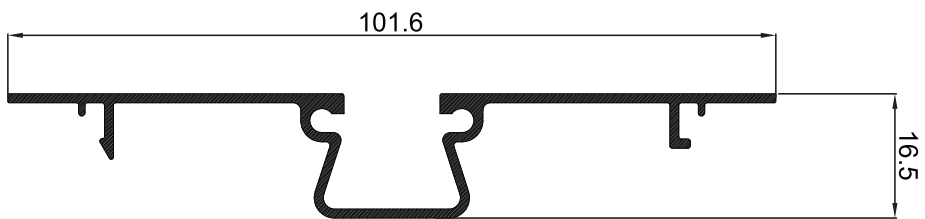

P-003093
ถาดร่องยาว ER

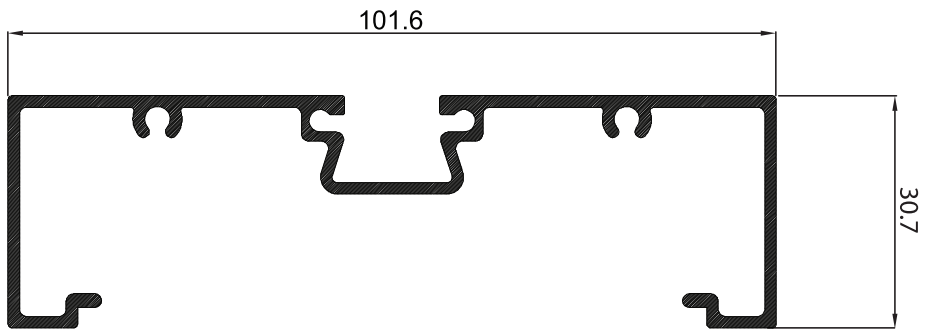

P-158434
กล่องร่อง

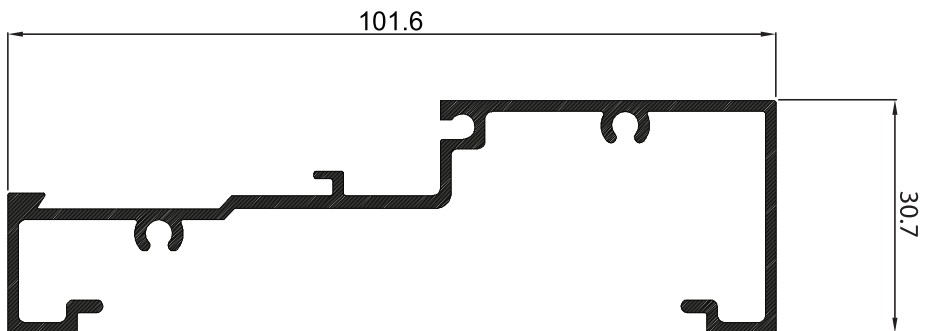

P-158432
กล่องเปิด

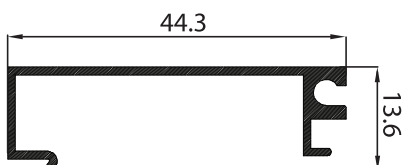

P-108435
ฝาปิดกล่องเปิด

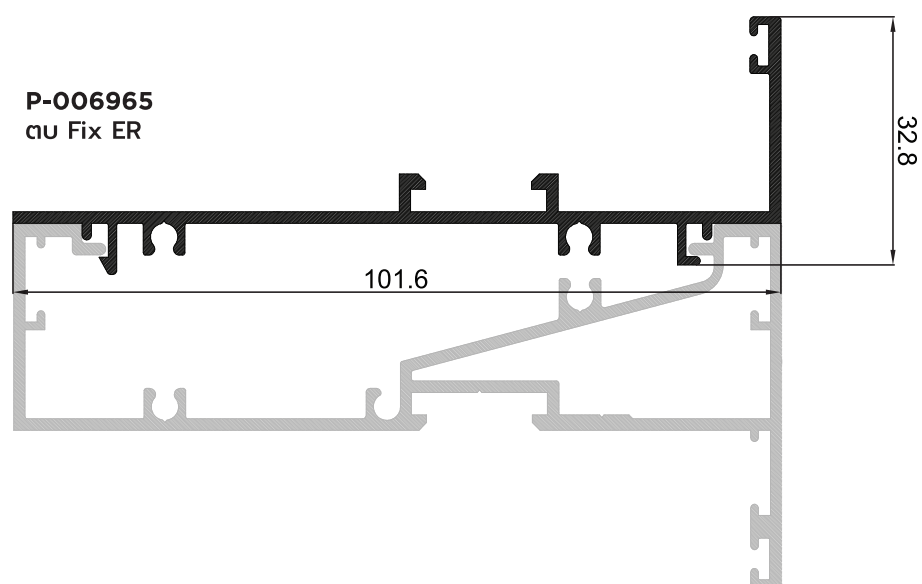
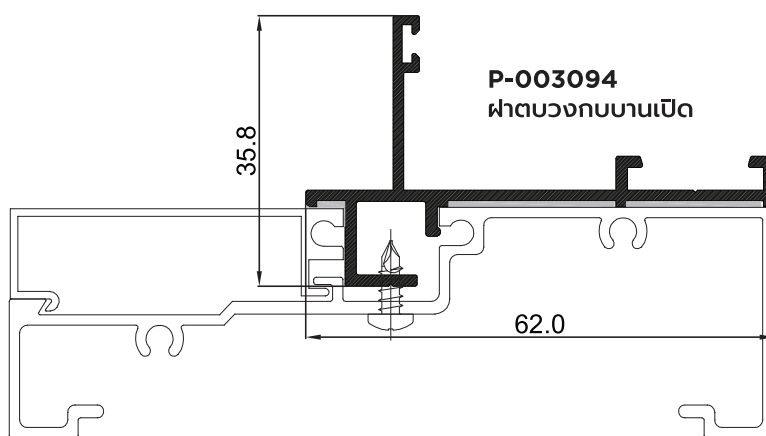
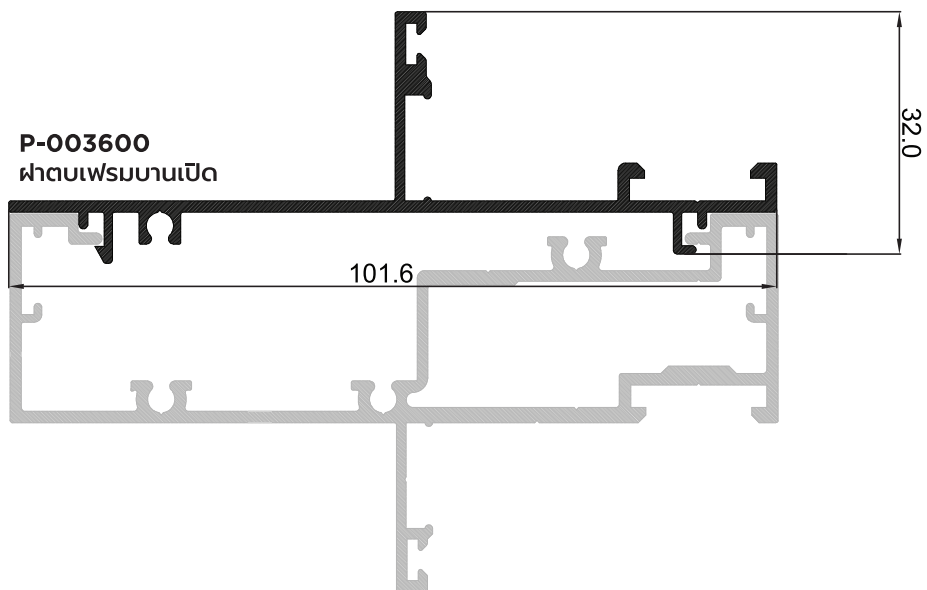

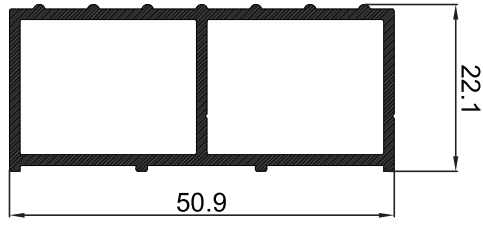

P-003593
ตัวต่อเฟรมล่างบานเปิด

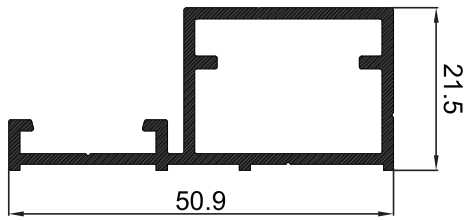
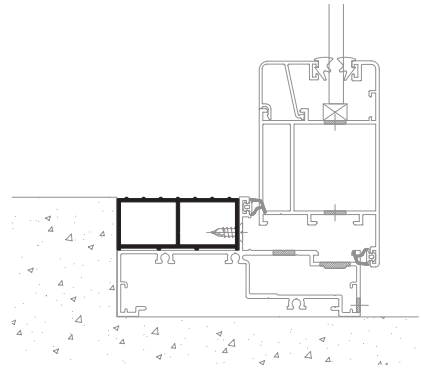

P-003595
ตัวต่อเฟรมบานเปิด

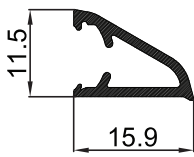
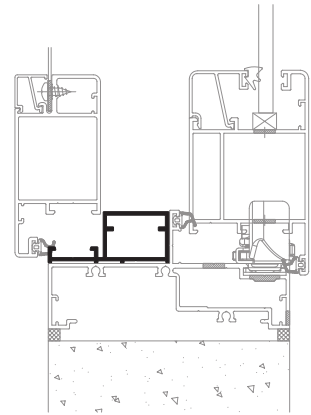

P-003301
Headsill

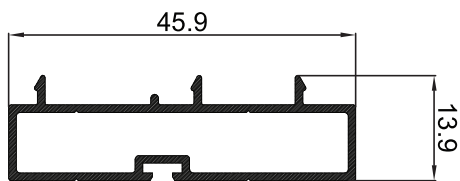
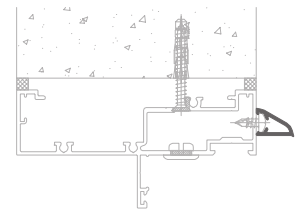

P-003588
ฝาตบกรอบบาน ด้านล่าง

EURO SERIES

SECTIONS 1:1

ชุดกรอบมุ้งบานเปิด

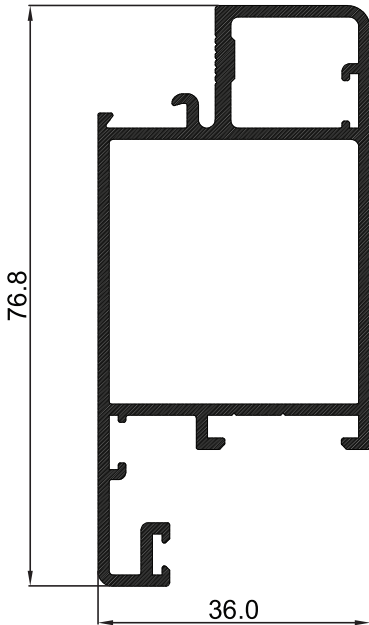

P-003598
กรอบบาน

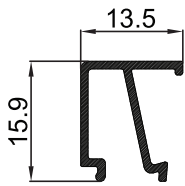



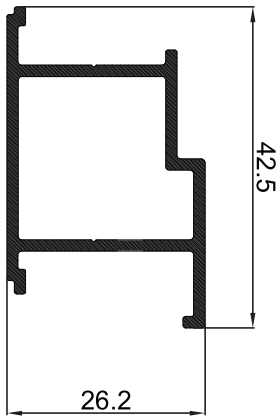



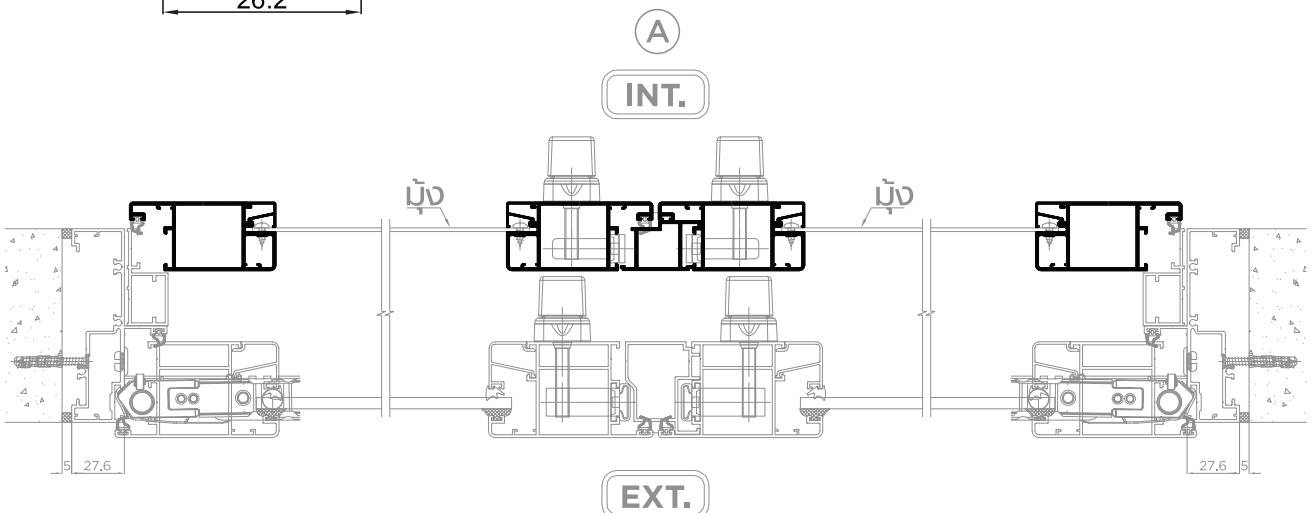
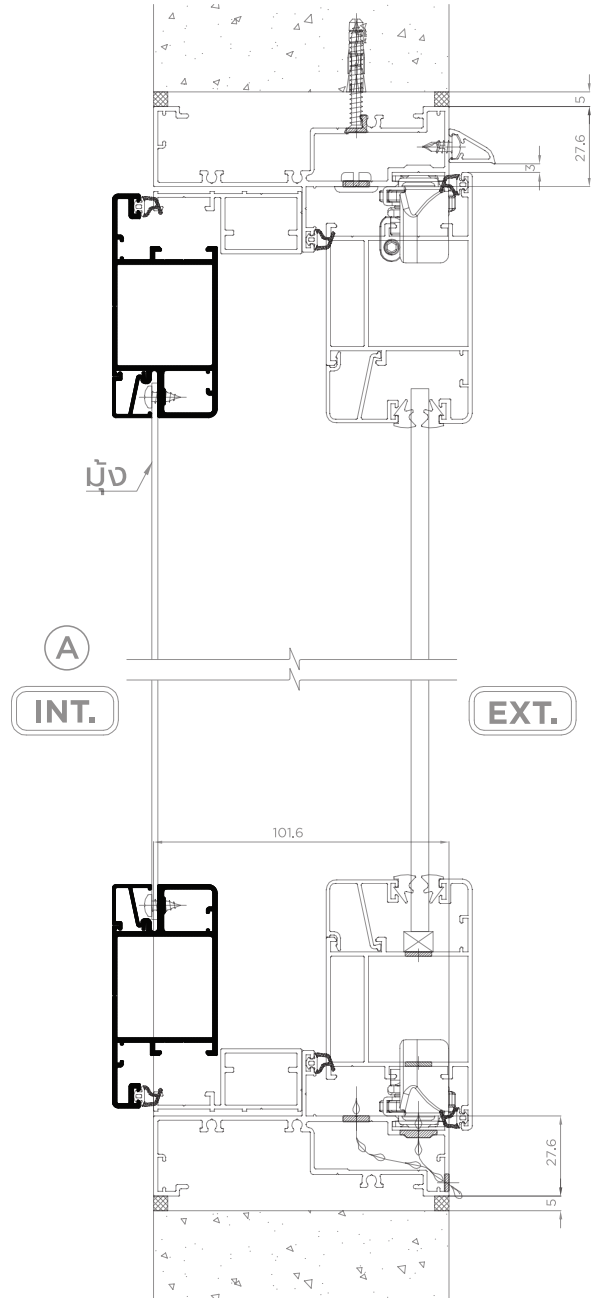













P-003592
คัตว



P-003591
ชนกลางบานเปิด



 <p>มือจับ CMECH A010213</p> <p>02-008-09334-001 (ตัว) 02-001-005-CME-10056 (ยาว)</p>	 <p>มือจับ CMECH A010423</p> <p>02-008-09415-001 (ตัว) 02-001-005-CME-10063 L (ยาว)</p>	 <p>Flat Handle With Cylinder Interior D010419</p> <p>02-001-017-CME-10067 (ตัว) 02-001-005-CME-10066 (ยาว)</p>	 <p>Flat Handle With Cylinder Exterior D010420</p> <p>02-001-017-CME-10068 (ตัว) 02-001-005-CME-10068 (ยาว)</p>
 <p>Flat Handle Without Cylinder Interior D010425</p> <p>02-001-017-CME-10069 (ตัว) 02-001-005-CME-10069 (ยาว)</p>	 <p>Flat Handle Without Cylinder Exterior D010426</p> <p>02-001-017-CME-10070 (ตัว) 02-001-005-CME-10070 (ยาว)</p>	 <p>มือจับบานเปิดมัลติล็อก HYDA</p> <p>02-HD-3-HD451A (สีตัว) 02-HD-1-HD451A (สียาว)</p>	 <p>ทาล็อคตัวที่ HYDA</p> <p>02-HD-0-HD-1103 (สีตัว)</p>
 <p>หูตลิ่ง HYDA</p> <p>02-HD-0-HD-1102 (สีตัว)</p>	 <p>ก้าน PVC สไลด์ 19.5 มม. HYDA</p> <p>02-HD-0-HD-1175 (สีมัลลิ)</p>	 <p>รับล็อก HYDA</p> <p>02-HD-0-HD-1101 (สีมัลลิ)</p>	 <p>ฉากเข้ามุมปรับได้ 41 มม. HYDA</p> <p>02-HD-0-HD-214 (สีมัลลิ)</p>
 <p>ฉากเข้ามุมปรับได้ 36 มม. GRECR</p> <p>02-001-GRE-0168 (สีมัลลิ)</p>	 <p>บานพับบานเปิด HYDA</p> <p>02-HD-8-HD-631 (สีตัว) 02-HD-5-HD-631 (สียาว)</p>	 <p>บานพับกระทุ้งโยร HYDA</p> <p>02-HD-0-HD-625 (สีมัลลิ)</p>	 <p>กั้นบานต Kingbo</p> <p>02-009-000-KIB-10001 (สีมัลลิ)</p>
 <p>ฝาปิดประตูระบายน้ำออก T&T</p> <p>02-010-TAT-00010 (สีตัว)</p>	 <p>ฝาปิดประตูระบายน้ำเข้า</p> <p>02-KJ-5-KJ0003 (สียาว) 02-KJ-3-KJ0003 (สีตัว)</p>	 <p>แขนค้ำ 12 มม. Kingbo</p> <p>02-006-000-KIB-10002 (สีมัลลิ)</p>	 <p>ฉากเข้ามุมปรับได้ 33x35(HD220) HYDA</p> <p>02-011-HYD-0171</p>
 <p>HD200 ฉากประกอบ</p> <p>02-HD-0-HD200 (สีมัลลิ)</p>			

FOLLOW PREMIER ON SOCIAL MEDIA



PREMIER



Aluminium Premier
สำหรับผู้ออกแบบและเจ้าของบ้าน



PREMIER



ประตู-หน้าต่าง Premier
สำหรับช่างอลูมิเนียม

line official account
@premier-alu



PREMIER SERVICE

หาช่างติดตั้ง และประเมินราคาแบบประตูหน้าต่าง
หาซื้อสินค้าอลูมิเนียมเส้น ทุกแบบ ทุกขนาด
ถอดเส้น ถอดแบบ เพื่อสั่งซื้อ
อบรมสอนประกอบ ผลิตภัณฑ์ของพรีเมียร์

Call Center
089 918 9908
www.aluminiumpremier.com

EURO SERIES

ALUMINIUM DOORS & WINDOWS EURO SYSTEM