

EXTRA PLUS

ประตูหน้าต่างอลูมิเนียมระบบยุโรป รุ่น เอ็กซ์ต้า พลัส
ความหนา 1.2 มม. / 1.5 มม.

ALUMINIUM
DOORS & WINDOWS EURO SYSTEM

ALUMINIUM THICKNESS
1.2 mm. / 1.5 mm.

THAI INDUSTRIAL STANDARD
TIS : 829-2531 SLIDING
TIS : 744-2530 OPEN

MADE IN THAILAND: MIT





ระบบประตู-หน้าต่างอลูมิเนียม เอ็กซ์ต้า พลัส พัฒนาและออกแบบโดย บริษัท โกลด์สตาร์เมททอล จำกัด มีระบบระบายน้ำแบบ Hollow สามารถระบายน้ำได้ดีมากถึงแม้ฝน จะตกหนักก็ไม่มีปัญหาเรื่องรั่วซึม และยังมีระบบยางลูกโป่ง เพิ่มการป้องกันเสียง ลม และอากาศได้ ปลอดภัยมากกว่าด้วยระบบล็อกแบบ Multi point Lock (ล็อกมากกว่า 1 จุด) มีเฟรมสำหรับทำบานภายในได้ และยังมีออฟชั่น กันแมลง กันจิ้งจก

ผ่านมาตรฐาน ASTM และ มอก.
ศูนย์ทดสอบประตู หน้าต่างและระบบผนังกระจกสำหรับงานอาคาร TDWCB
คณะวิศวกรรมศาสตร์ กำแพงแสน มหาวิทยาลัยเกษตรศาสตร์



Made in Thailand



มอก. 829-2531



มอก. 744-2530

CONTENTS

ชุดบานเลื่อน	_____	1
มอก. ชุดบานเลื่อน	_____	30
ชุดบานเปิด/บานกระทุ้ง	_____	31
มอก. ชุดบานเปิด	_____	50
บานสวิง /บานแขวน	_____	51

EXTRA PLUS

FEATURE

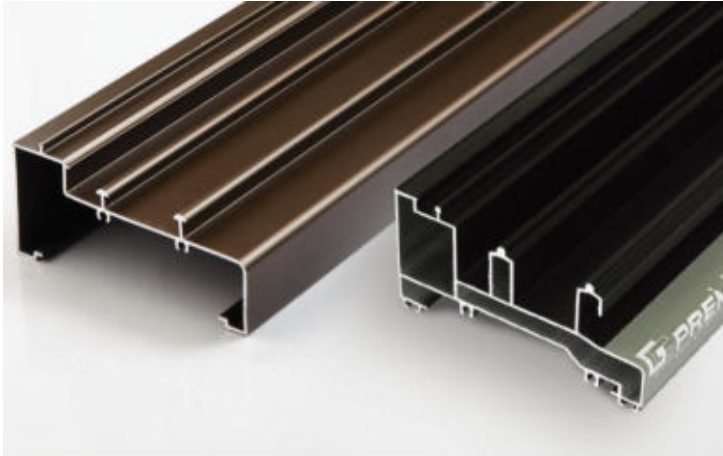

มีระบบระบายน้ำ

เฟรมล่างถูกออกแบบให้มีระบบระบายน้ำแบบ Hollow สามารถระบายน้ำได้ดี ตีกว่าถึงแม้ฝนจะตกหนักหมดปัญหาเรื่องน้ำล้นเฟรมวงกบ และยังมีฝาปิดรูระบายน้ำเข้า-ออก เพิ่มความเรียบร้อยและความสวยงาม

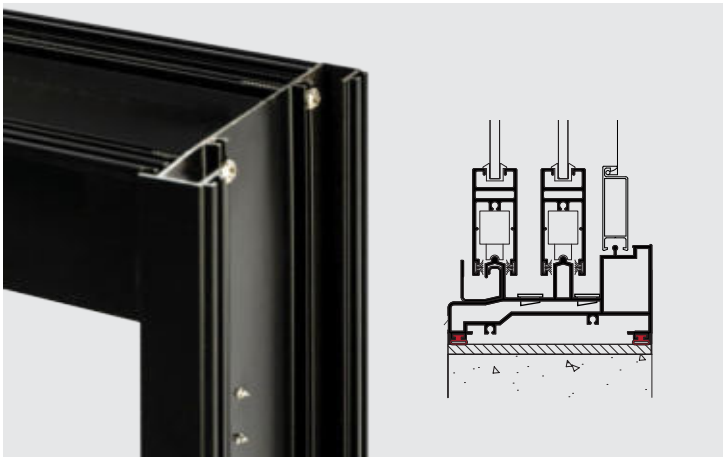
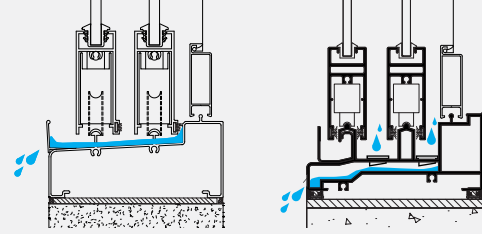

SPIDER SEAL

ชุดเฟรมของ EXTRA PLUS มีขาเฟรมที่สามารถใส่ยางลูกโป่งได้ ทำให้บานมีความสามารถในการป้องกันน้ำรั่วซึมบริเวณวงกบกับขอบปูน ได้ถึง 2 ชั้น โดยระบบนี้ใช้ใน EXTRA PLUS เท่านั้น

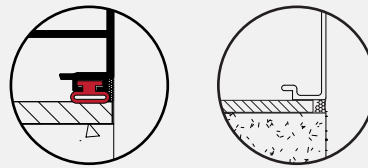

EXTRA PLUS

ชุดมาตรฐาน

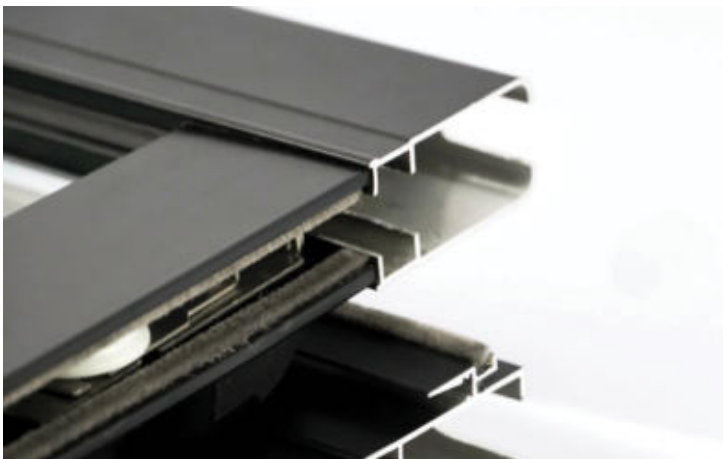

ขวางบน-ล่าง ร่องสักรีดใน

เพิ่มความสามารถในการป้องกันฝุ่น และป้องกันแมลงและสัตว์เลื้อยคลานต่างๆ เข้าสู่ตัวบ้าน

ขวางบน-ล่าง ยังเพิ่ม Hollow แบบ 2 ชั้นเพื่อช่วยในเรื่องของการตัดประทอบ ป้องกันการยึดสกรูที่ลื้อ แล้วกลุโตนกระจกแตก และยังใช้ล๊อตลับที่มีมาตรฐานสูงกว่าล๊อตของบานทั่วๆไป

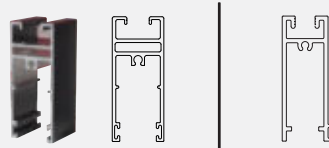

EXTRA PLUS

ชุดมาตรฐาน

DESIGNS OPTIONS

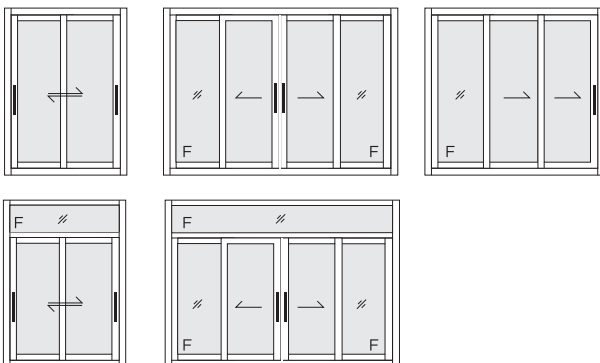

พิก.829-2531

PERFORMANCE



WINDLOAD
ป้องกันแรงลม
1600 Pa











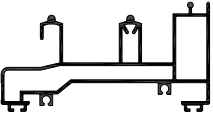
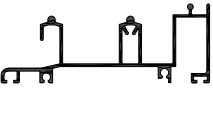
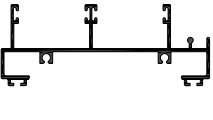
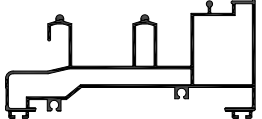
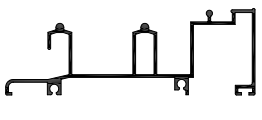
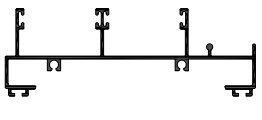

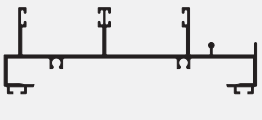
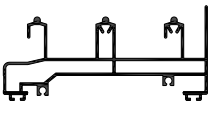
WATER TIGHTNESS
ป้องกันน้ำรั่วซึม
150 Pa

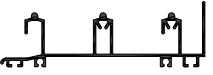

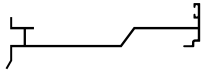

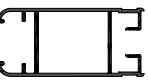

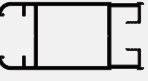
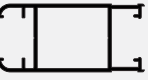



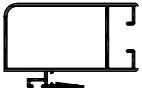
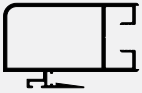
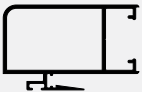
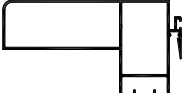

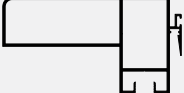
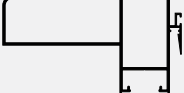
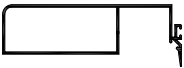

AIR TIGHTNESS
ป้องกันอากาศรั่วไหล
500 Pa

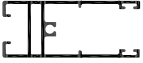
TECHNICAL	DOORS	WINDOWS
Aluminium Thickness ความหนาอลูมิเนียม	1.2 / 1.5mm.	1.2 / 1.5mm.
Height ความสูง	2600 mm./บาน	1600 mm./บาน
Width ความกว้าง	1800 mm./บาน	1000 mm./บาน
Glass ความหนากระจก	5-10 mm.	5-10 mm.



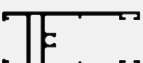
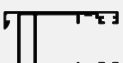

รูปหน้าตัด	ชื่อ	รหัส	ความยาว	ความหนา	น้ำหนัก	
					ชุด	พ่น
	เฟรม บน-ล่าง 9 ซม.	P-126803	6.40	1.2	7.62 - 9.46	8.17 - 10.07
	เฟรม บน-ล่าง 9 ซม. (สรณัติย์)	P-126799	6.40	1.2	5.40 - 6.63	5.88 - 7.14
	เฟรมข้าง 9 ซม.	P-126801	6.40	1.2	4.95 - 5.87	5.43 - 6.37
	เฟรม บน-ล่าง 10 ซม.	P-113511	6.40	1.2	7.62 - 9.56	8.17 - 10.14
	เฟรม บน-ล่าง 10 ซม. (สรณัติย์)	P-113512	6.40	1.2	5.40 - 6.67	5.88 - 7.15
	เฟรมข้าง 10 ซม.	P-113508	6.40	1.2	4.95 - 6.20	5.43 - 6.67
	เฟรม บน-ล่าง 4 トラック	P-153620	6.40	1.5	9.87 - 11.99	10.44 - 12.70
	เฟรม บน-ล่าง 4 トラック (สรณัติย์)	P-153621	6.40	1.5	9.87 - 11.99	10.44 - 12.70
	เฟรมข้าง 4 トラック	P-153615	6.40	1.5	9.87 - 11.99	10.44 - 12.70
	เฟรม บน-ล่าง 3 ราง	P-126804	6.40	1.2	8.48 - 10.38	9.11 - 11.08





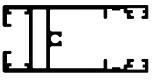
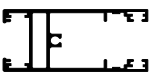



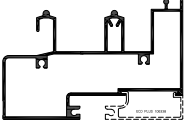

รูปหน้าตัด	ชื่อ	รหัส	ความยาว	ความหนา	น้ำหนัก	
					ซุบ	พูน
	เฟรม บน-ล่าง 3 ราง (รถดีเซล)	P-126800	6.40	1.2	5.75 - 6.96	6.27 - 7.52
	เฟรมข้าง 3 ราง	P-126802	6.40	1.2	5.08 - 6.17	5.59 - 6.71
	Sub Sill (ถาดรองน้ำ สำหรับ เฟรม 9 ซม.)	P-123089	6.40	1.2	3.03 - 4.03	3.37 - 4.40
	LRS 2 ราง (เฟรมล่าง สำหรับใช้ภายใน)	P-123269	6.40	1.2	2.57 - 3.72	2.75 - 4.10
	LRS 3 ราง (เฟรมล่าง สำหรับใช้ภายใน)	P-123270	6.40	1.2	2.96 - 4.35	3.18 - 4.80
	เสาकुญแฉ Multi-point lock 1.2 มม.	P-126780	6.40	1.2	3.66 - 4.61	3.93 - 4.91
	เสาकुญแฉ Single lock 1.2 มม.	P-126779	6.40	1.2	3.04 - 3.89	3.27 - 4.15
	เสาकुญแฉ Multi-point lock 1.5 มม.	P-153627	6.40	1.5	4.58 - 5.56	4.48 - 5.88
	เสาकुญแฉ ร็องกว้าง Multi-point lock 1.5 มม.	P-153628	6.40	1.5	4.44 - 5.36	4.69 - 5.67
	เสาकुญแฉ 4 นิ้ว	P-153840	6.40	1.5	6.12 - 7.54	6.47 - 8.09









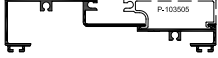
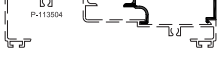

รูปหน้าตัด	ชื่อ	รหัส	ความยาว	ความหนา	น้ำหนัก	
					ชุด	พ่น
	เสาเกี้ยว เล็ก 1.2 มม.	P-126782	6.40	1.2	2.57 - 3.19	2.77 - 3.42
	เสาเกี้ยว หน้ากว้าง 1.2 มม.	P-126781	6.40	1.2	3.56 - 4.43	3.85 - 4.75
	เสาเกี้ยว 1.5 มม.	P-153622	6.40	1.5	4.57 - 5.58	4.83 - 5.91
	เสาเกี้ยว ร่องกว้าง 1.5 มม.	P-153623	6.40	1.5	4.44 - 5.39	4.69 - 5.70
	เสาน้ำกว้าง รับแรงลม	P-126783	6.40	1.2	6.14 - 7.73	6.60 - 8.23
	เสารับแรงลม	P-126784	6.40	1.2	5.16 - 6.50	5.55 - 6.94
	เสาเกี้ยวหน้ากว้าง รับแรงลม 1.5 มม.	P-153626	6.40	1.5	7.85 - 9.59	8.30 - 10.15
	เสาเกี้ยวหน้ากว้าง รับแรงลม ร่องกว้าง 1.5 มม.	P-153625	6.40	1.5	7.72 - 9.39	8.15 - 9.95
	ตบเกี้ยวรับแรง	P-126785	6.40	1.2	4.59 - 5.66	4.97 - 6.08
	ตบเกี้ยว	P-126786	6.40	1.2	1.65 - 1.93	1.82 - 2.11

รูปหน้าตัด	ชื่อ	รหัส	ความยาว	ความหนา	น้ำหนัก	
					ชุด	พ่น
	ขวางบน-ล่าง	P-126776	6.40	1.2	3.44 - 4.47	3.73 - 4.80
	ขวางบน-ล่าง Hollow	P-123167	6.40	1.2	3.65 - 4.55	3.90 - 4.82
	ขวางบน-ล่าง	P-126777	6.40	1.2	2.85 - 3.55	3.08 - 3.80
	ขวางบน-ล่าง	P-126778	6.40	1.2	2.44 - 3.03	2.64 - 3.25
	ขวางบน-ล่าง 1.5 มม.	P-153624	6.40	1.5	4.18 - 5.07	4.42 - 5.38
	ขวางบน-ล่าง ร่องกว้าง 1.5 มม.	P-153632	6.40	1.5	4.10 - 4.95	4.34 - 5.26
	กรอบมุ้ง บานเลื่อน 1.5 มม.	P-153872	6.40	1.5	3.60 - 4.55	3.86 - 4.89
	ชนกลางซ่อน	P-123880	6.40	1.2	1.64 - 2.07	1.73 - 2.19
	ชนกลางบานเลื่อน	P-153634	6.40	1.5	2.96 - 3.66	3.15 - 3.90
	ชนกลาง	P-126787	6.40	1.2	2.01 - 2.35	2.21 - 2.56

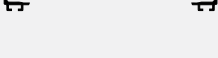
รูปหน้าตัด	ชื่อ	รหัส	ความยาว	ความหนา	น้ำหนัก	
					ซบ	พม
	ตบธรณี	P-123890	6.40	1.2	1.69 - 2.16	1.79 - 2.29
	ตบธรณี	P-106789	6.40	1.0	1.34 - 1.77	1.49 - 1.94
	ชุดต่อเนื่องบานเลื่อน (สำหรับเฟรม 9 ซม.)	P-126796	6.40	1.2	3.05 - 3.75	3.39 - 4.11
	ชุดต่อเนื่องบานเลื่อน (สำหรับเฟรม 10 ซม./4 นิ้ว)	P-143616	6.40	1.5	3.30 - 4.35	3.60 - 4.73

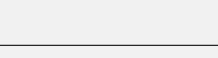
รูปหน้าตัด	ชื่อ	รหัส	ความยาว	ความหนา	น้ำหนัก	
					ซบ	พม
	กรอบบาน ร่องเล็ก 45°	P-153829	6.40	1.5	7.08 - 8.72	7.56 - 9.25
	กรอบบาน ร่องกว้าง 45°	P-153830	6.40	1.5	7.63 - 9.39	8.15 - 9.96
	ตบเกี่ยว 45°	P-123828	6.40	1.5	1.88 - 2.29	2.03 - 2.45
	ตบเกี่ยวคู่ 45°	P-123889	6.40	1.2	2.72 - 3.39	2.92 - 3.73
	เสริมบาน 45°	P-153827	6.40	1.5	1.31 - 1.56	1.40 - 1.66

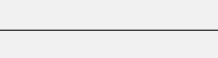
รูปหน้าตัด	ชื่อ	รหัส	ความยาว	ความหนา	น้ำหนัก	
					ชุด	พ่น
	เฟรมต่อเนื่อง	P-126805	6.40	1.2	8.04 - 9.89	8.61 - 10.52
	กันแมลง	P-106797	6.40	1.0	0.75 - 0.94	0.83 - 1.03
	กันสาด	P-106798	6.40	1.0	0.96 - 1.22	1.07 - 1.33
	กันตก	P-103088	6.40	1.0	1.34 - 1.59	1.45 - 1.71
	แบ่งบานกระจก บานเลื่อน	P-124319	6.40	1.2	2.80 - 3.58	3.00 - 3.89
	กล่องเรียบ 9 ซม.	P-126791	6.40	1.2	3.64 - 4.44	4.00 - 4.83
	กล่องร่อง 9 ซม.	P-126792	6.40	1.2	4.66 - 5.44	5.04 - 5.85
	กล่องเปิด 9 ซม.	P-126793	6.40	1.2	4.15 - 4.85	4.53 - 5.25
	ฝาปิด 9 ซม.	P-106338	6.40	1.0	1.40 - 1.64	1.37 - 1.60
	ถบเรียบ 9 ซม.	P-126794	6.40	1.2	1.96 - 2.46	2.16 - 2.68
	ถบร่อง 9 ซม.	P-126795	6.40	1.2	2.94 - 3.56	3.21 - 3.84

รูปหน้าตัด	ชื่อ	รหัส	ความยาว	ความหนา	น้ำหนัก	
					ชุด	พ่น
	กล่องเรียบ 10 ซม.	P-113502	6.40	1.2	3.67 - 4.66	4.00 - 5.03
	กล่องร่อง 10 ซม.	P-113503	6.40	1.2	4.66 - 5.65	5.04 - 6.07
	กล่องเปิด 10 ซม.	P-113504	6.40	1.2	4.15 - 5.08	4.53 - 5.47
	คิ้ว 10 ซม.	P-103505	6.40	1.0	1.65 - 2.08	1.78 - 2.24
	ตบเรียบ 10 ซม.	P-113506	6.40	1.2	2.22 - 2.82	2.42 - 3.08
	ตบร่อง 10 ซม.	P-113507	6.40	1.2	2.94 - 3.72	3.21 - 4.03
	กล่องเรียบ 4 นิ้ว	P-153631	6.40	1.5	4.65 - 5.63	4.97 - 6.04
	กล่องร่อง 4 นิ้ว	P-153630	6.40	1.5	5.58 - 6.77	5.94 - 7.23
	กล่องเปิด 4 นิ้ว	P-153629	6.40	1.5	5.00 - 6.07	5.35 - 6.50
	คิ้ว 4 นิ้ว	P-153633	6.40	1.5	2.22 - 2.65	2.36 - 2.82
	ตบเรียบ 4 นิ้ว	P-143635	6.40	1.5	2.76 - 3.37	2.98 - 3.65
	ตบร่อง 4 นิ้ว	P-143636	6.40	1.5	3.64 - 4.44	3.89 - 4.77



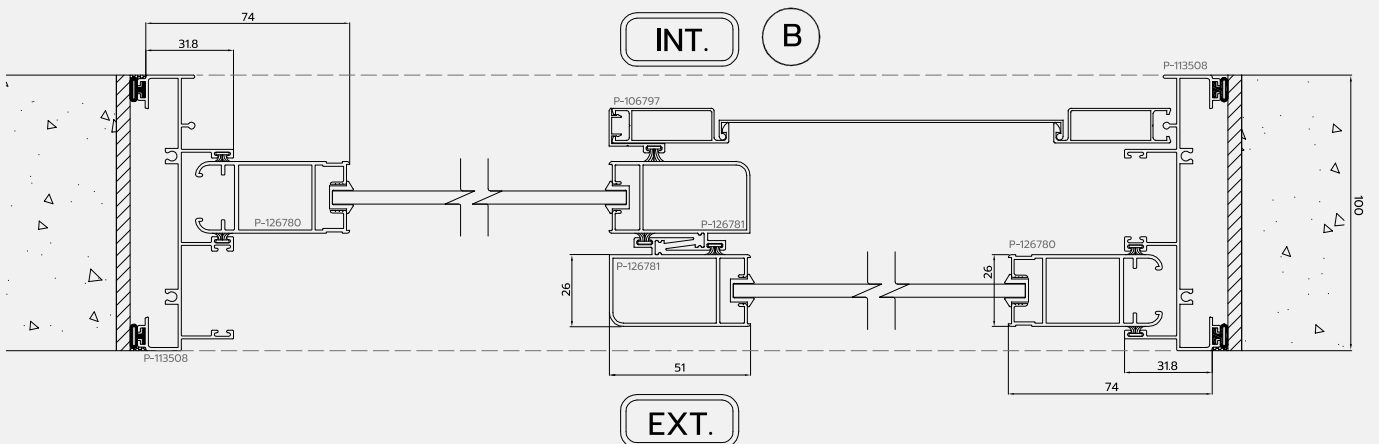
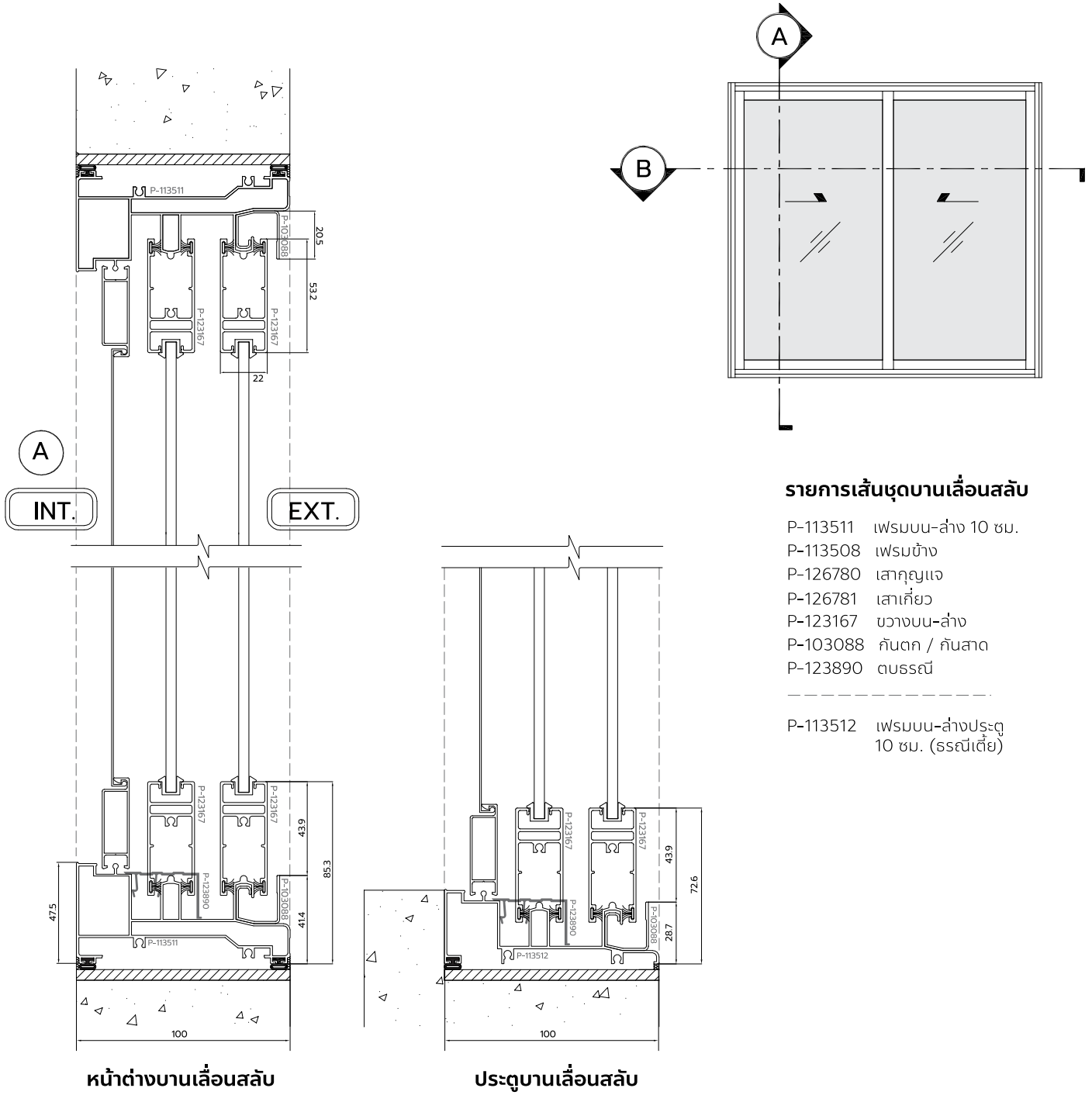

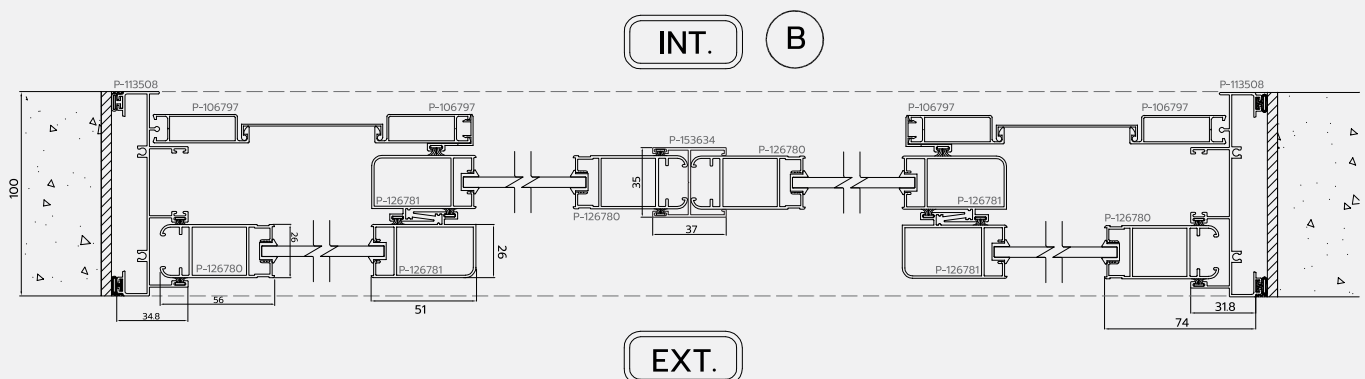
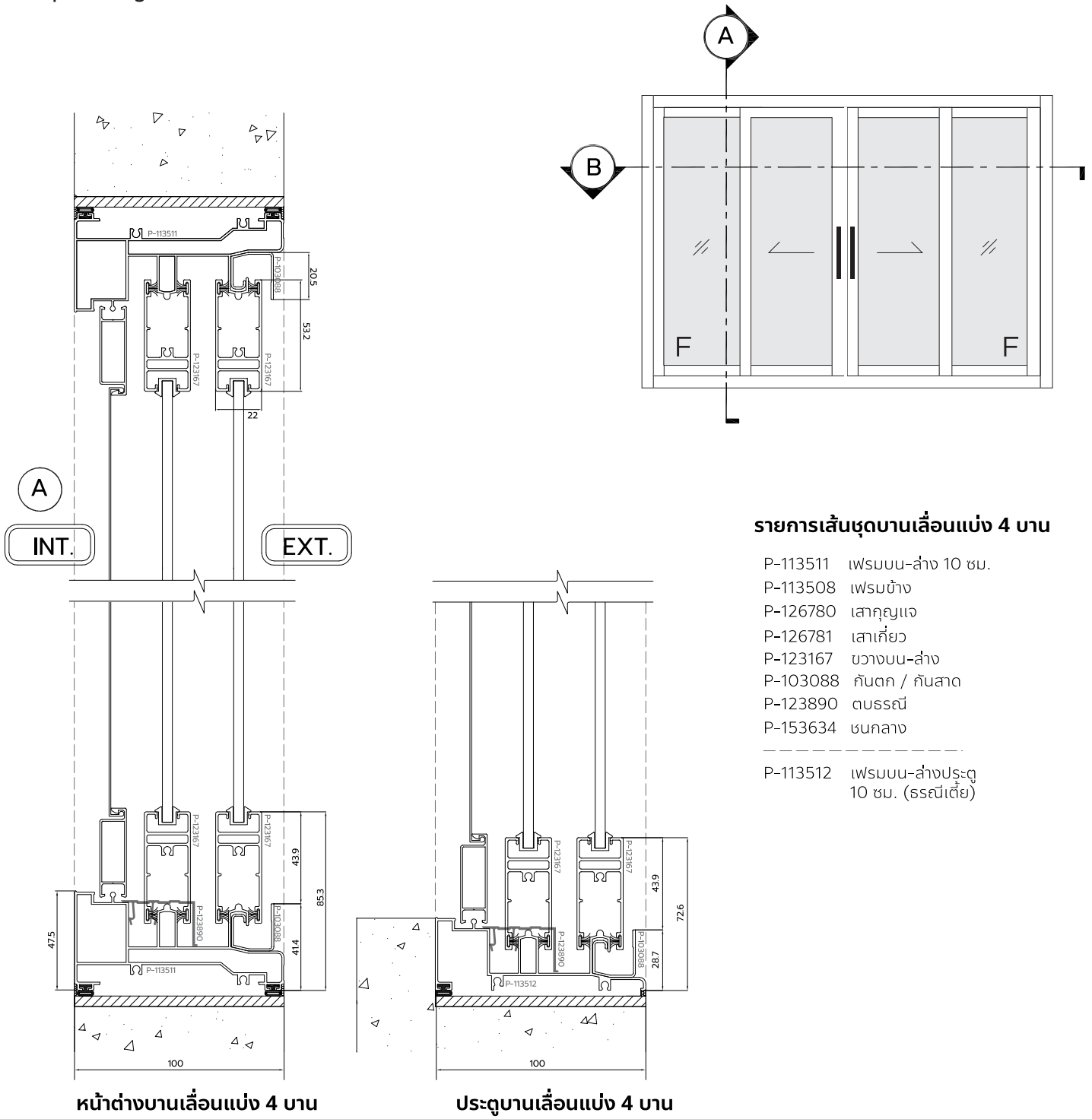

ชุดบานเลื่อนสลับต่อช่องแสง ระบบยูโร

sliding doors and windows

EXTRA PLUS
Shop Drawing

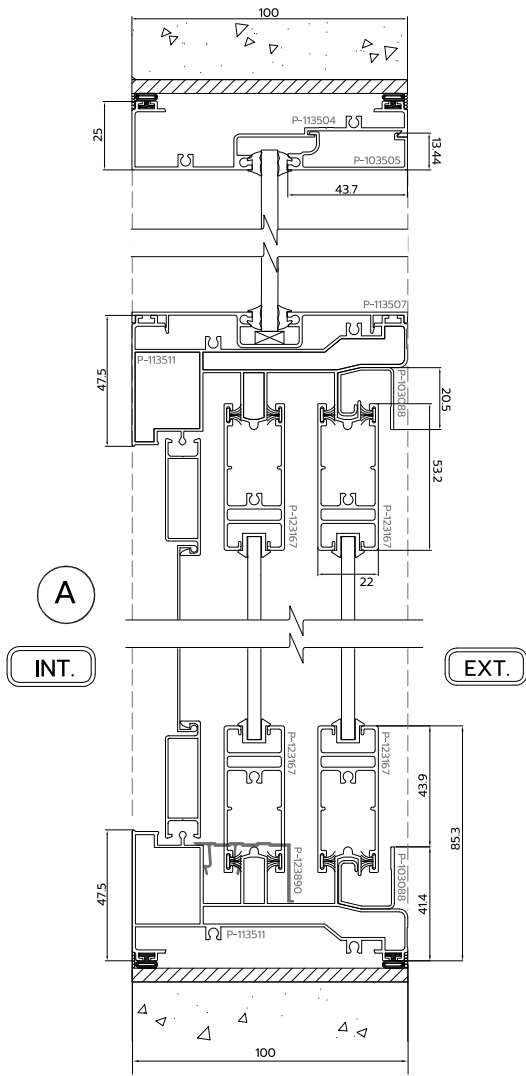

หน้าต่างบานเลื่อนสลับ ต่อช่องแสง

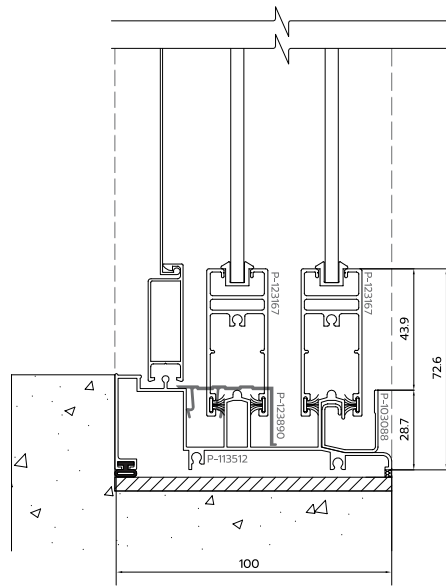

ประตูบานเลื่อนสลับ ต่อช่องแสง

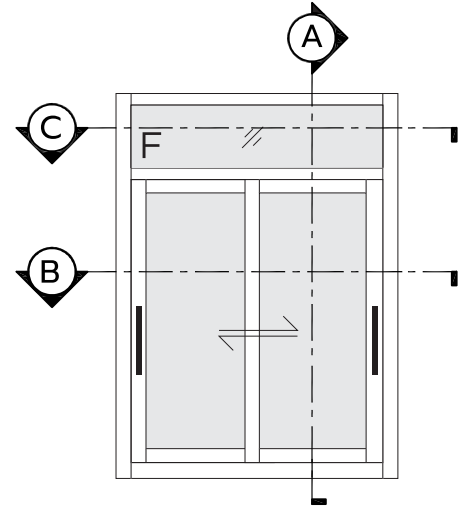

รายการเส้นชุดบานเลื่อนสลับ

- P-113511 เฟรมบน-ล่าง 10 ซม.
 - P-113503 กล่องร่อง (ทำหน้าที่เฟรมข้าง)
 - P-126780 เสาคูญแจ
 - P-126781 เสาค้ำ
 - P-123167 ขวางบน-ล่าง
 - P-103088 กันตก / กันสาด
 - P-113504 กล่องเปิด
 - P-103505 ฝาปิด
 - P-113507 ตบร่อง
 - P-143616 ตัวต่อเชื่อมบานเลื่อน
 - P-123890 ตบธรณี
-
- P-113512 เฟรมบน-ล่างประตู 10 ซม. (ธรณีเตี้ย)

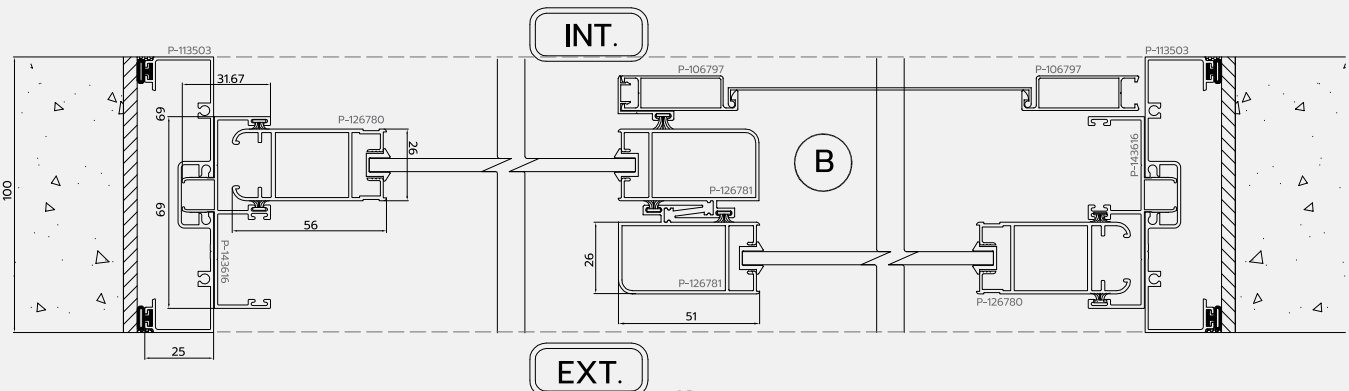
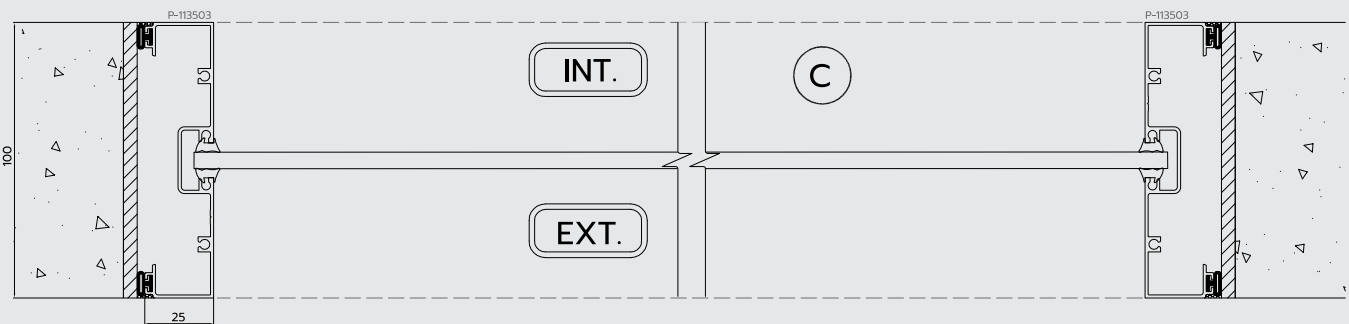



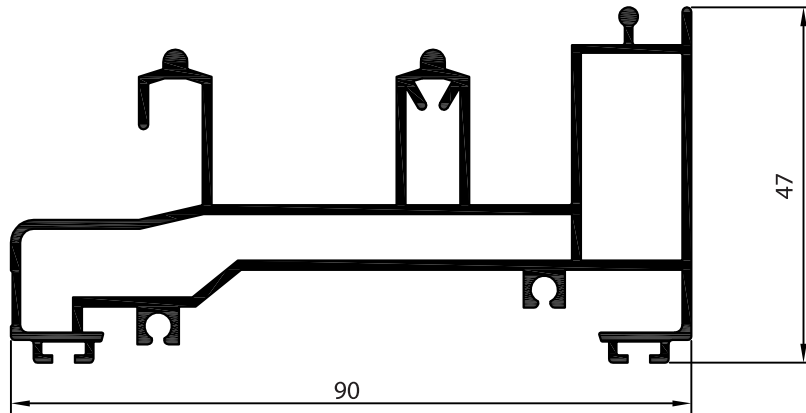

P-126803

เฟรม บน-ล่าง 9 ซม.

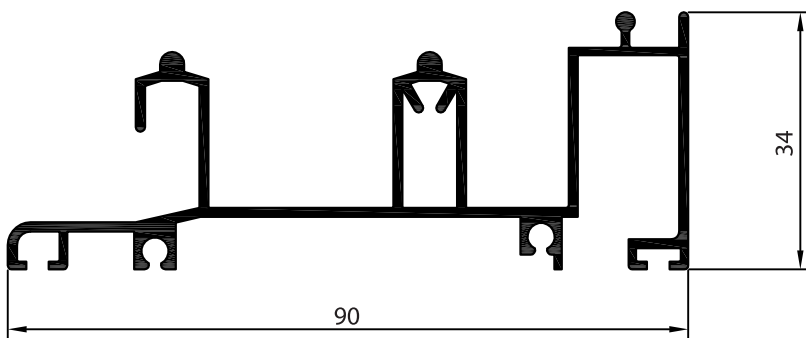

P-126799

เฟรม บน-ล่าง 9 ซม. (กรณีเดี่ยว)

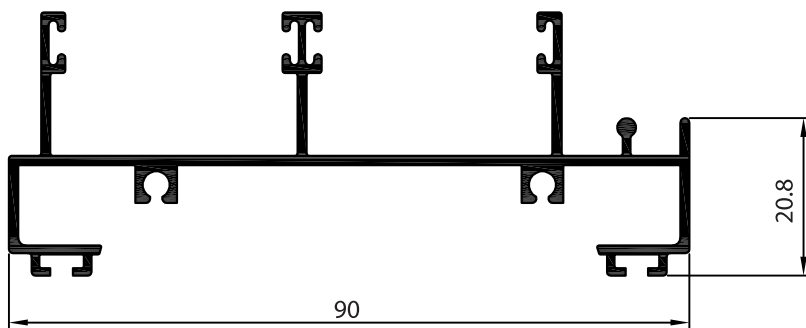

P-126801

เฟรมข้าง 9 ซม.

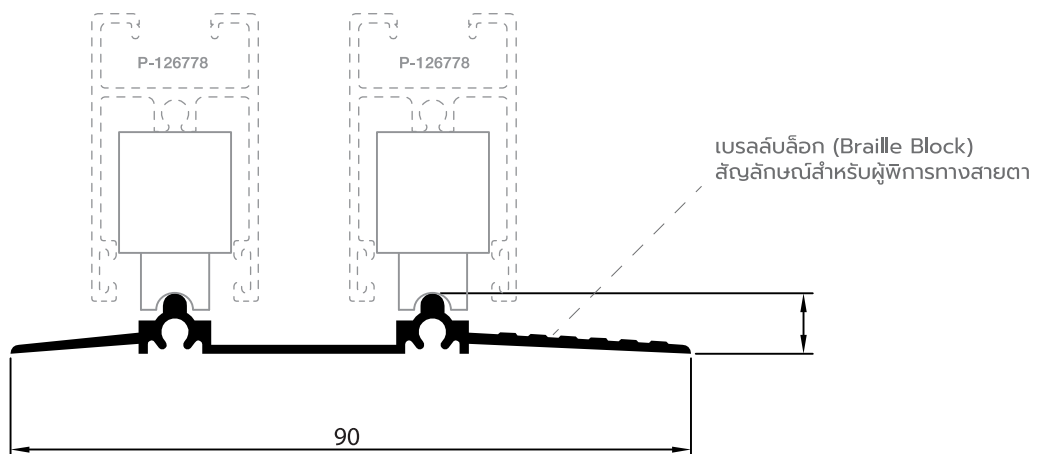

P-123269

LRS 2 ราง (เฟรมล่าง สำหรับใช้ภายใน)

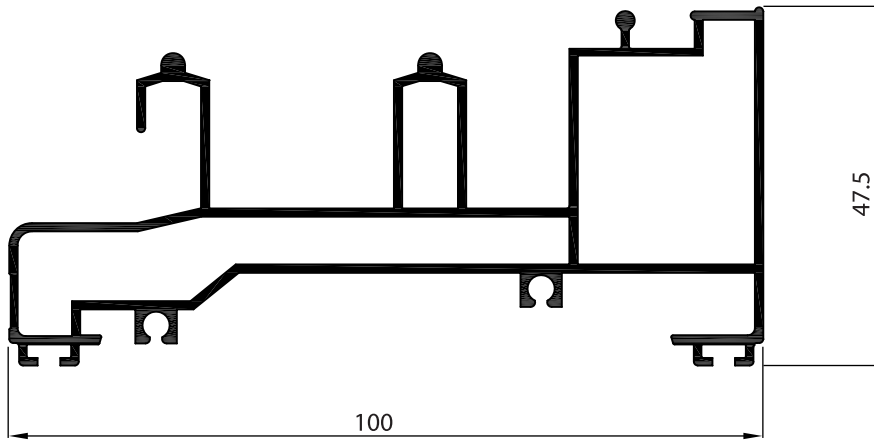

P-113511
เฟรม บาน-ล่าง 10 ซม.

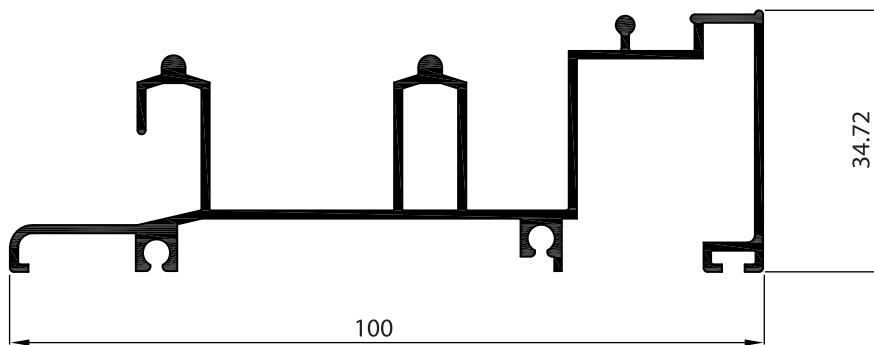

P-113512
เฟรม บาน-ล่าง 10 ซม. (กรณีเตี้ย)

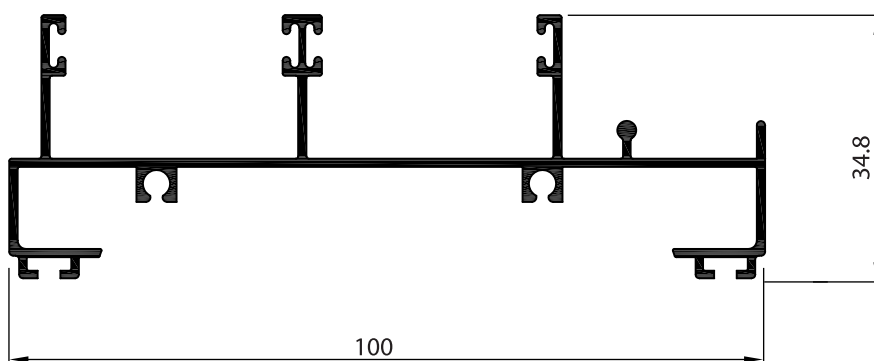

P-113508
เฟรมข้าง 10 ซม.

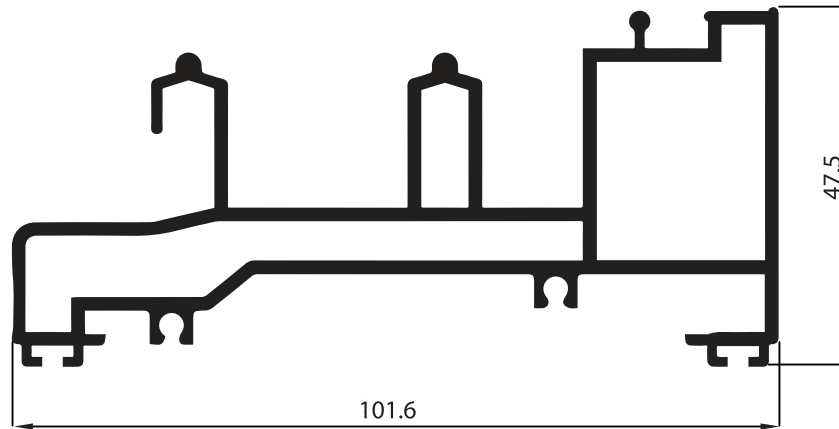

P-153620
เฟรม บน-ล่าง 4 นิ้ว

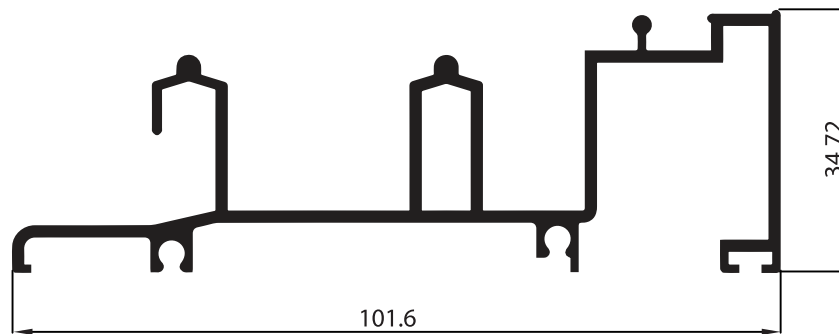

P-153621
เฟรม บน-ล่าง 4 นิ้ว (รรณัติย)

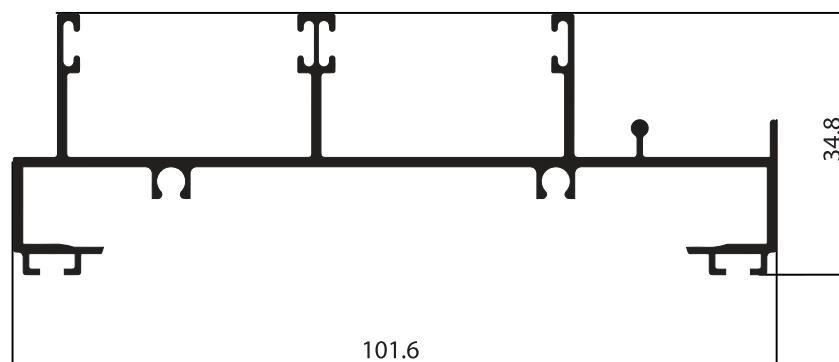

P-153615
เฟรมข้าง 4 นิ้ว

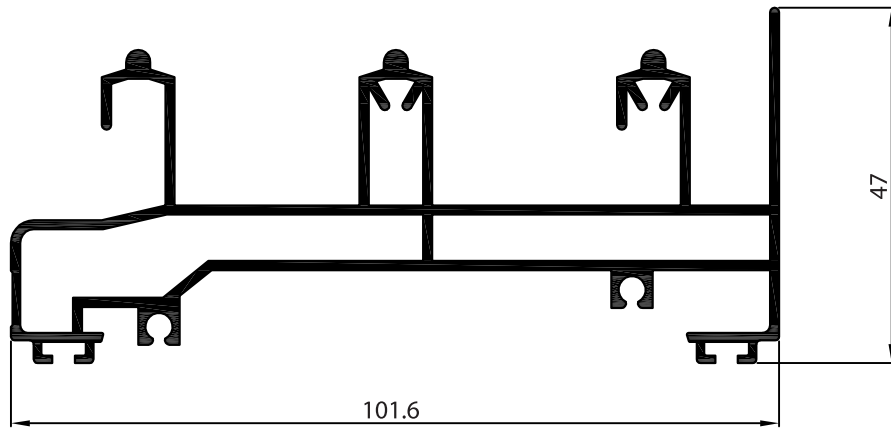

P-126804
เฟรม บน-ล่าง 3 ราง

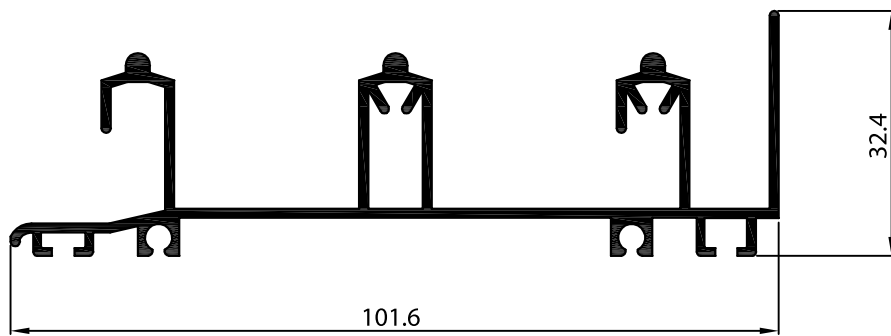

P-126800
เฟรม บน-ล่าง 3 ราง (รสนี้เตี้ย)

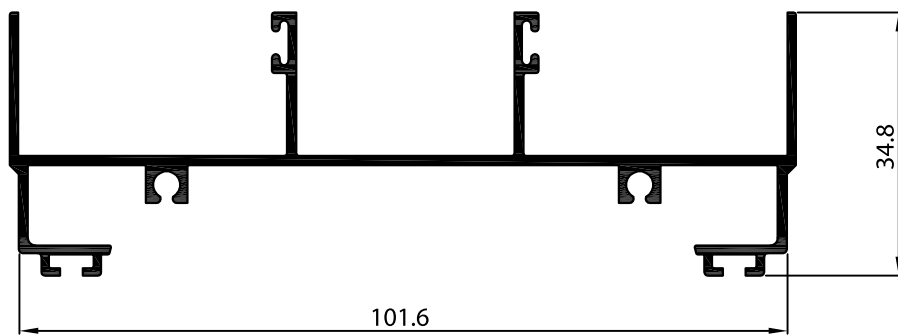

P-126802
เฟรมข้าง 3 ราง

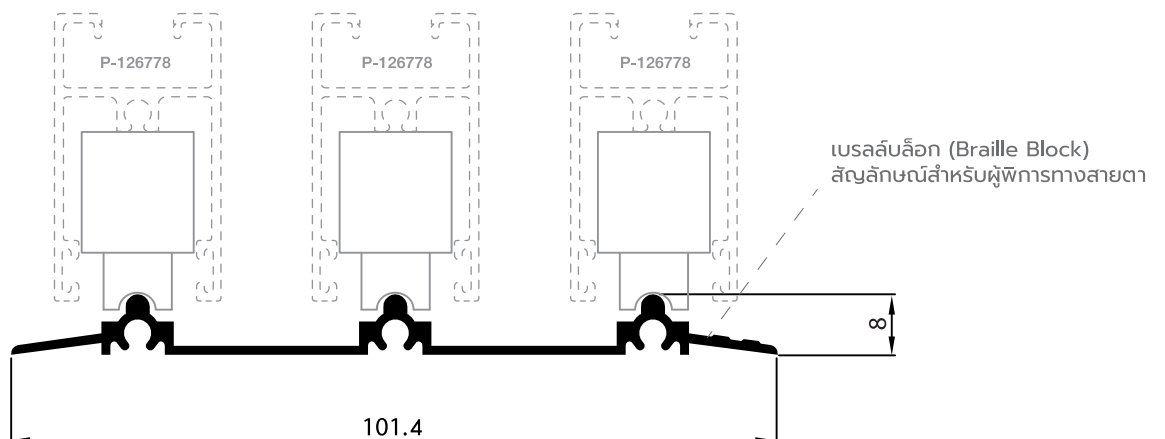

P-123270
LRS 3 ราง (เฟรมล่าง สำหรับใช้ภายใน)

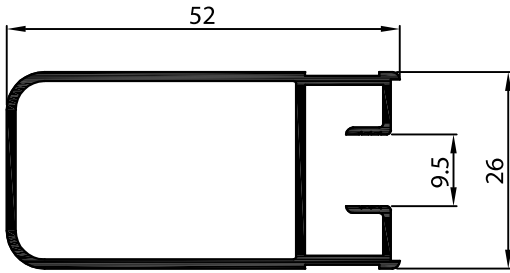

P-126779
เสาประตูแคบ ล็อค 1 จุด
Single Lock 1.2 มม.

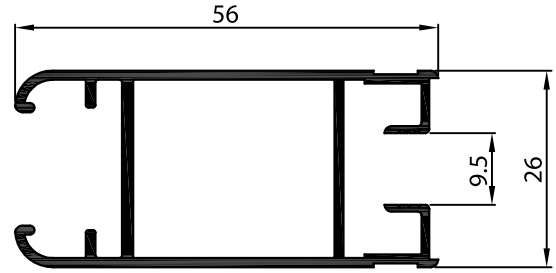

P-126780
เสาประตูแคบ ล็อคหลายจุด
Multi-point Lock

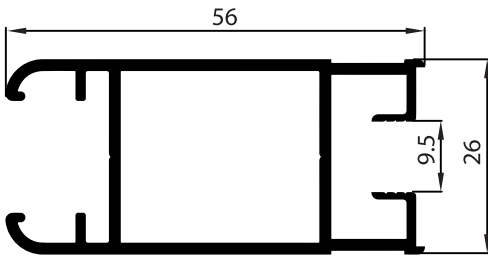

P-153627
เสาประตูแคบ 1.5 มม.

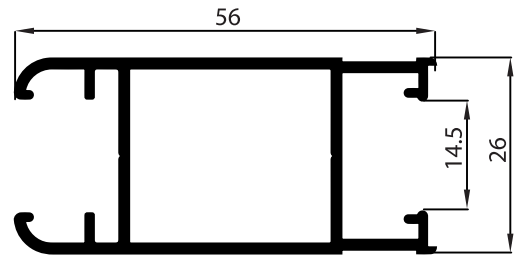

P-153628
เสาประตูแคบร่องกว้าง 1.5 มม.

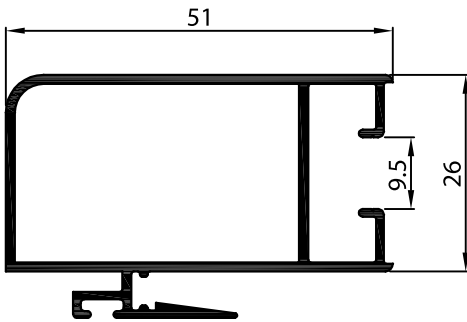

P-126781
เสาเคี้ยวหน้ากว้าง 1.2 มม.

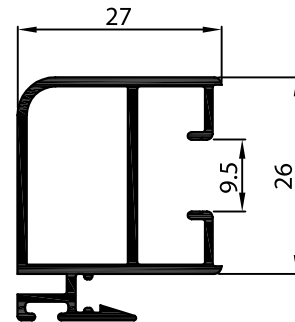

P-126782
เสาเคี้ยว 1.2 มม.

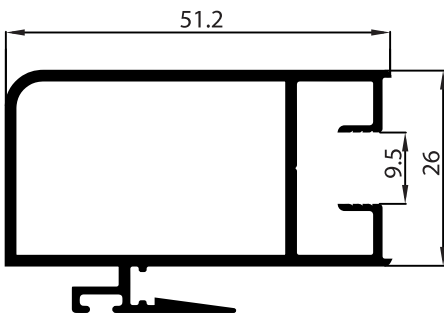

P-153622
เสาเคี้ยว 1.5 มม.

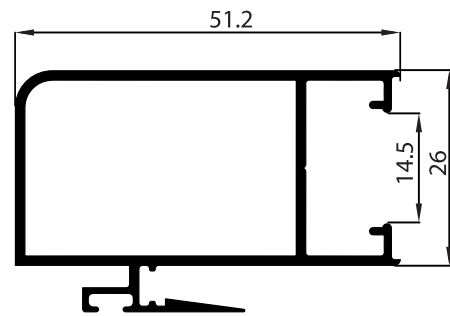

P-153623
เสาเคี้ยวร่องกว้าง 1.5 มม.

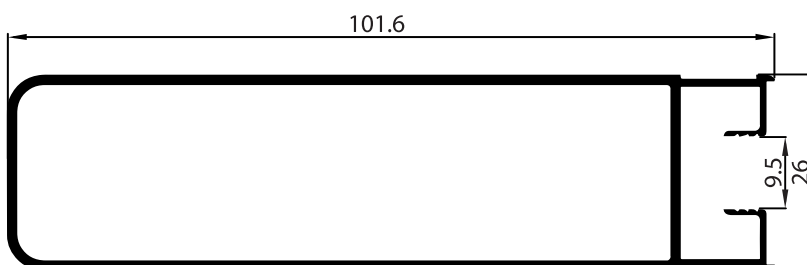

P-153840
เสาประตูแคบ 4 นิ้ว

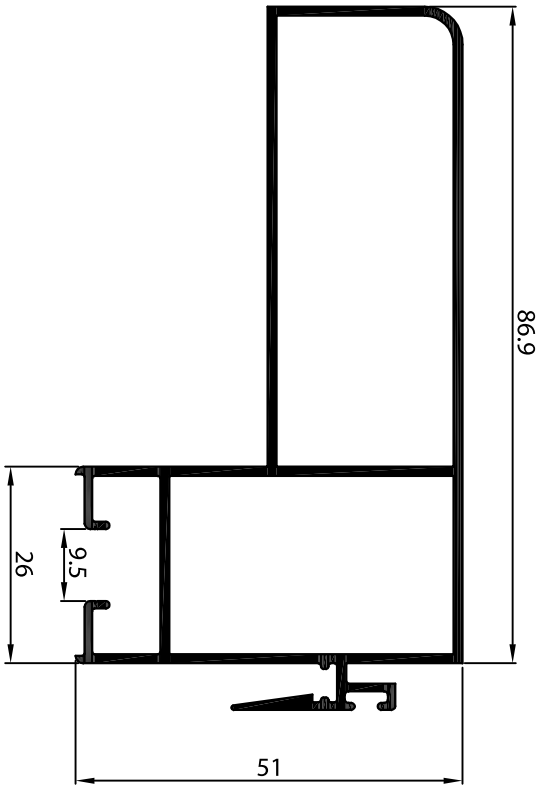

P-126783
เสาคี๊วหน้ากว้าง รับแรงลม 1.2 มม.

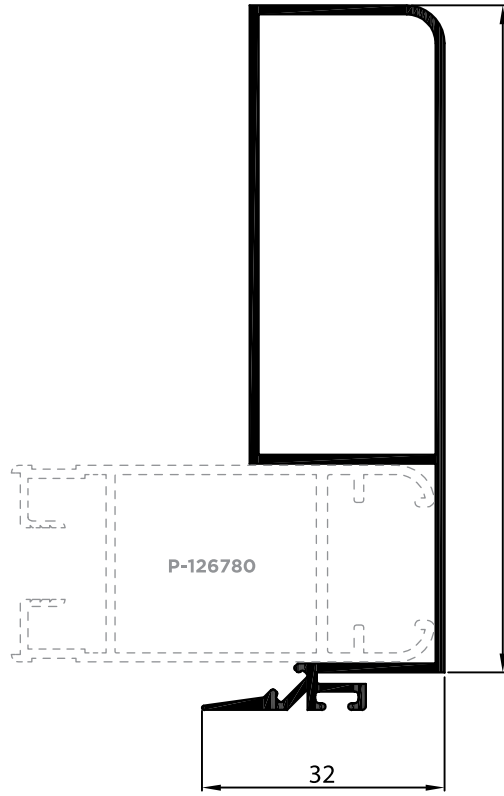

P-126785
ทุบคี๊ว รับแรงลม 1.2 มม.

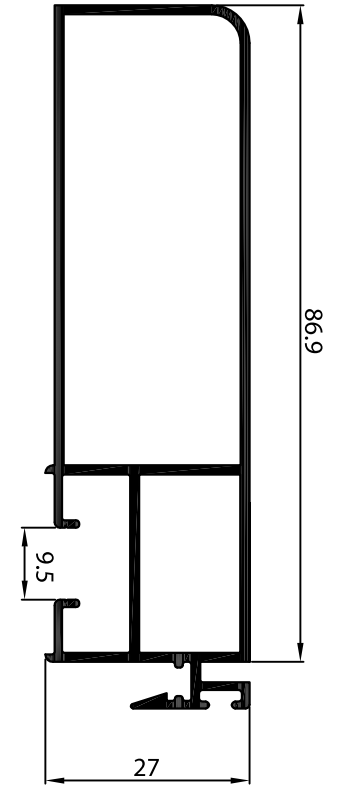

P-126784
เสาคี๊ว รับแรงลม 1.2 มม.

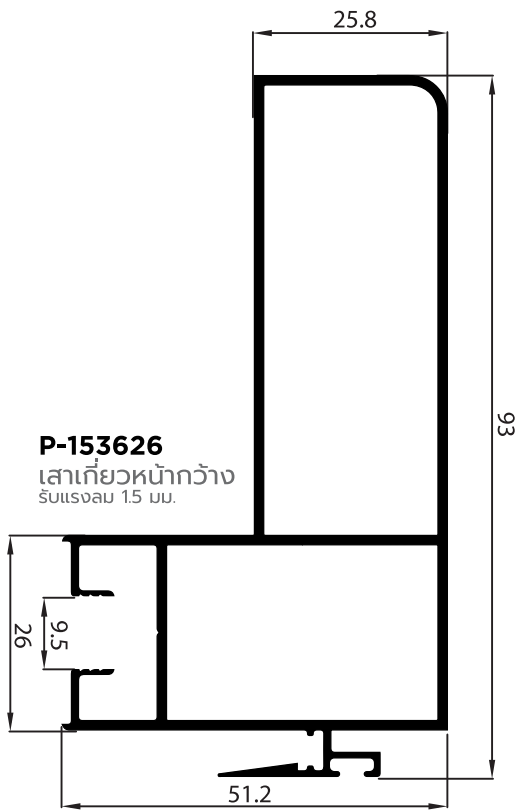

P-153626
เสาคี๊วหน้ากว้าง
รับแรงลม 1.5 มม.

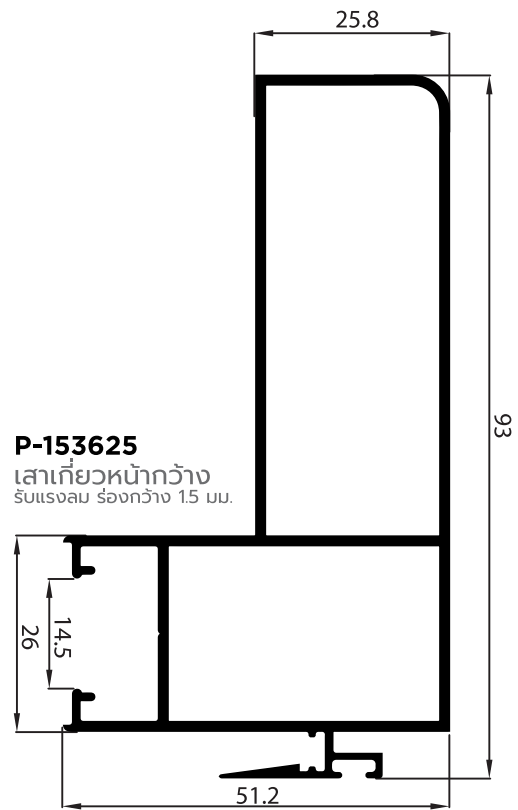

P-153625
เสาคี๊วหน้ากว้าง
รับแรงลม ร่องกว้าง 1.5 มม.

ข้อแนะนำการใช้งาน : เสารับแรงลมทุบทุบทุบ ให้ใช้ในกรณีที่ทำบานสูงตั้งแต่ 2,500 มม. /บาน

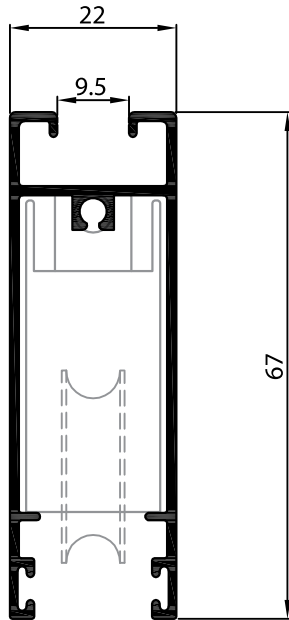

P-126776
ขวางบน-ล่าง (ล้อตลาด)

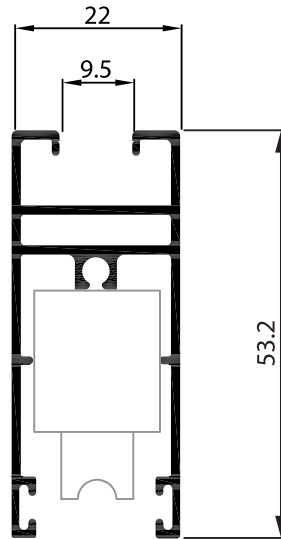

P-123167
ขวางบน-ล่าง (ล้อตลับร่องยู)
มี Hollow ป้องกันสนิมโดนกระชกแตก

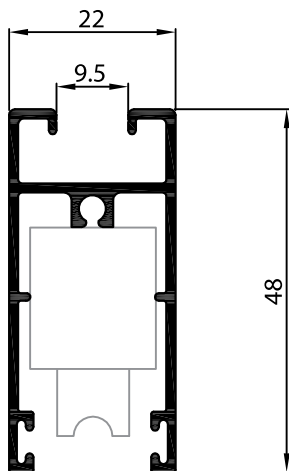

P-126777
ขวางบน-ล่าง (ล้อตลับร่องยู)

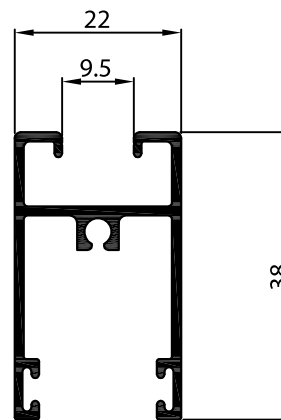

P-126778
ขวางบน-ล่าง (ล้อตลับและล้อเล็กพิเศษ)

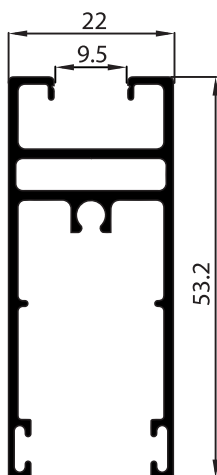

P-153624
ขวางบน-ล่าง 1.5 มม.

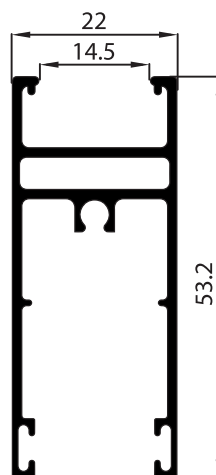

P-153632
ขวางบน-ล่าง
ร่องกว้าง 1.5 มม.

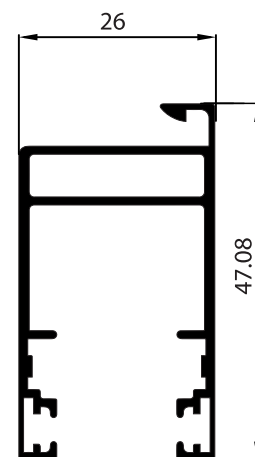

P-153872
กรอบนั้ง บานเลื่อน 1.5 มม.

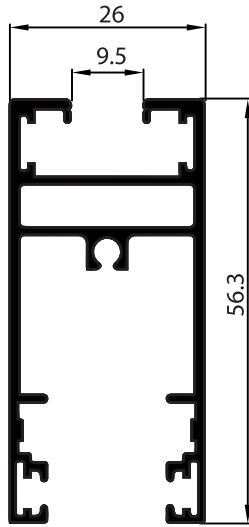

P-153829
กรอบบานร่องเล็ก

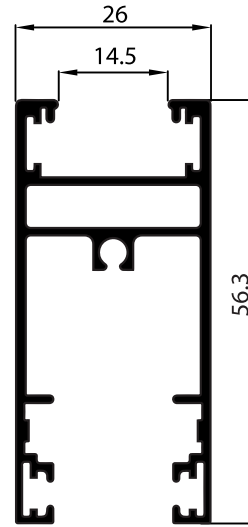

P-153830
กรอบบานร่องกว้าง

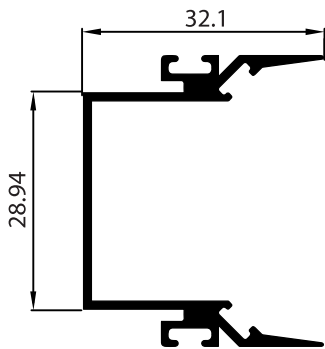

P-123889
ตบเกี่ยวมุม 45°

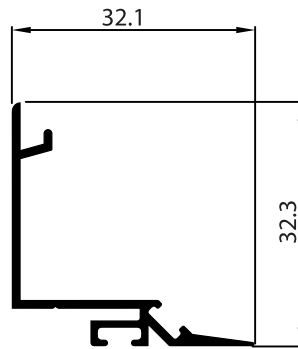

P-123828
ตบเกี่ยวมุม 45°

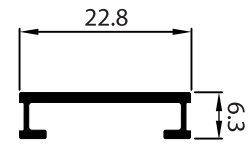

P-153827
เสริมบาน 45°

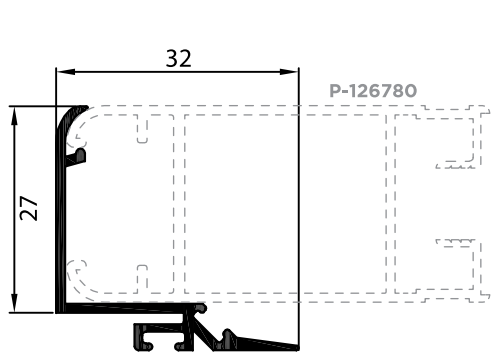

P-126786
ตบเกี่ยว 1.2 มม.

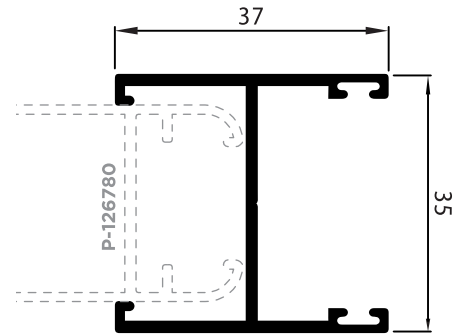

P-153634
ชนกลางบานเลื่อน

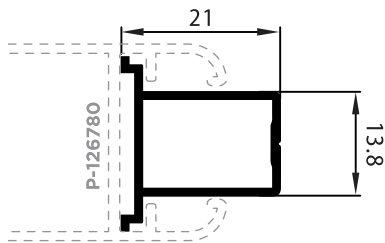

P-123880
ชนกลางซ้อน

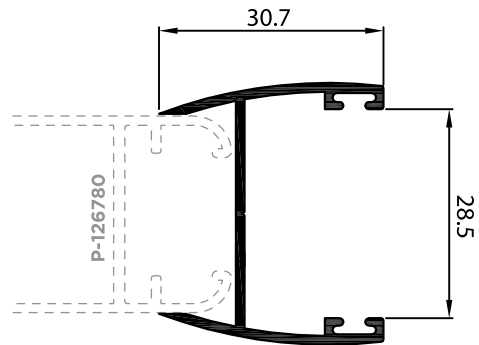

P-126787
ชนกลาง

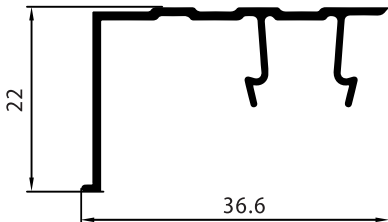

P-123890
ตบธรณี 2 ราง

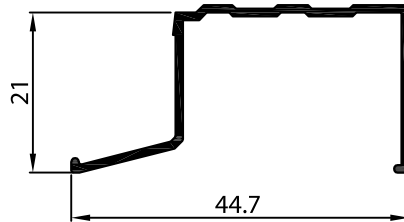

P-106789
ตบธรณี 3 ราง

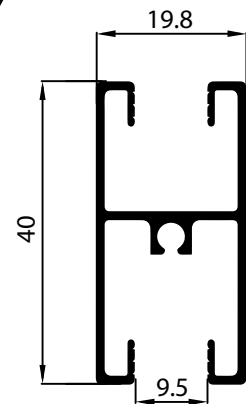

P-124319
แบ่งบานกระจกบานเลื่อน

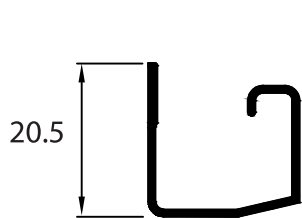

P-103088
กันตก
(ใช้ร่วมกับเฟรมล่าง = กันตก)
(ใช้ร่วมกับเฟรมบน = กันสาด)

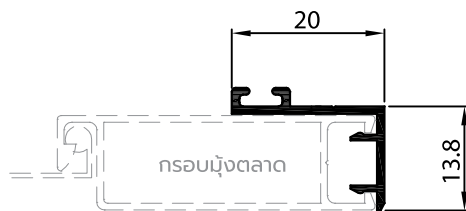

P-106797
กันแมลง
(ใช้ร่วมกับมุ้งตาข่ายทั่วไป)

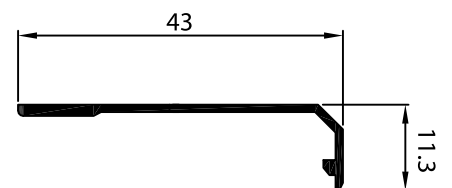

P-106798
กันสาด

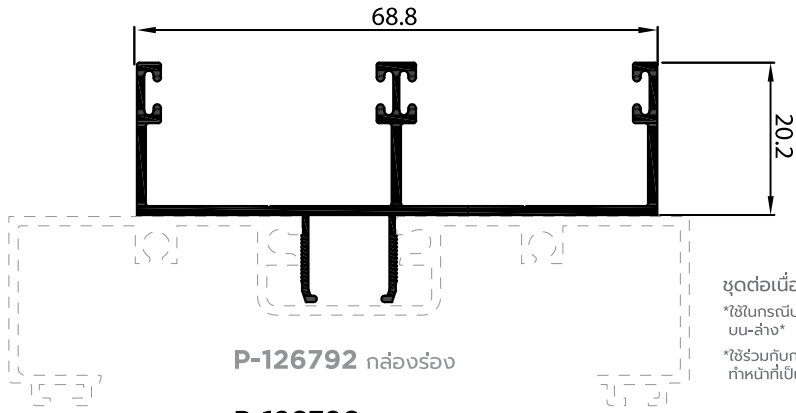

P-126792 กล้องร่อง

P-126796
ชุดต่อเนื้องบานเลื่อน
*ใช้ร่วมกับเฟรม 9 ซม.

ชุดต่อเนื้องบานเลื่อน
*ใช้ในกรณีบานเลื่อนต่อช่องแสง
บน-ล่าง*
*ใช้ร่วมกับกล้องร่อง
ทำหน้าที่เป็นเฟรมข้าง*

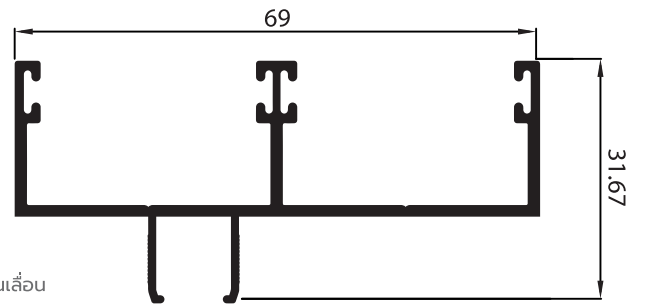

P-143616
ชุดต่อเนื้องบานเลื่อน
*ใช้ร่วมกับเฟรม 10 ซม.

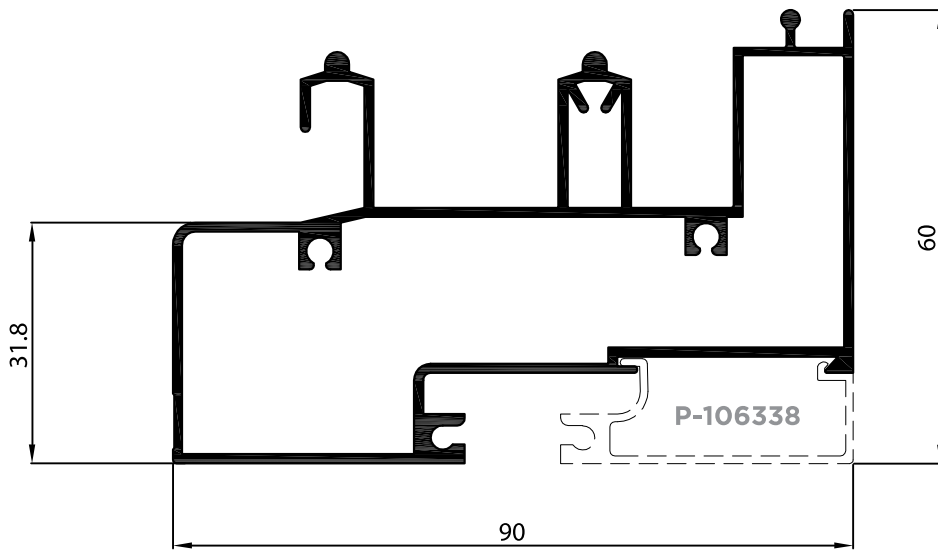

P-126805
เฟรมต่อเนื้อง 2 ราง
ต่อช่องแสง

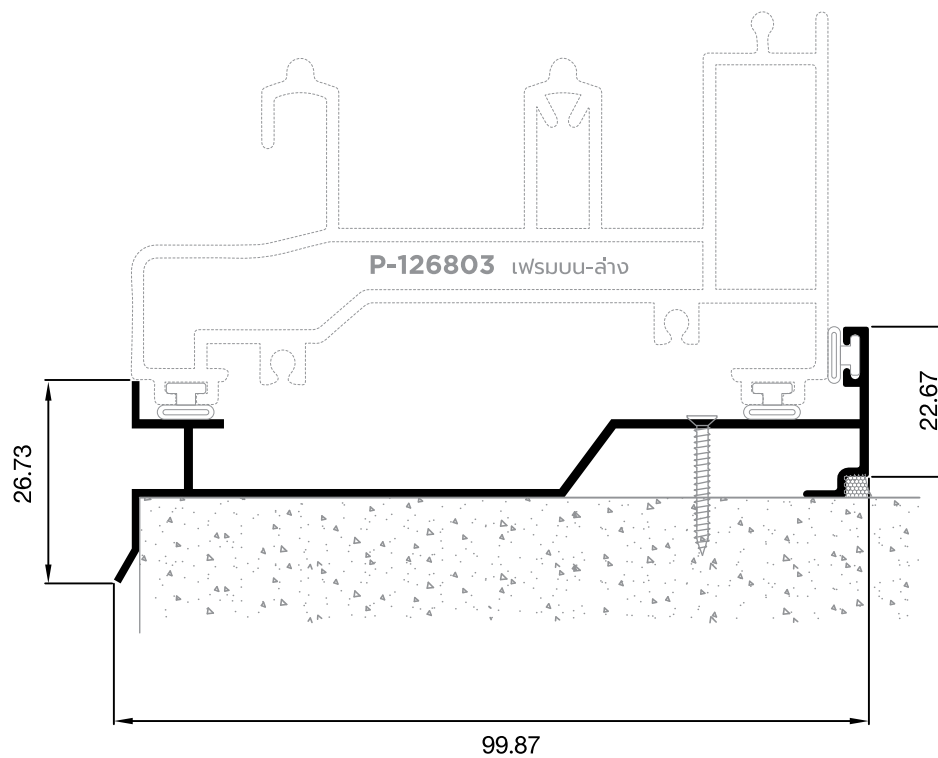

P-123089
Sub Sill ภาดรองน้ำ
ใช้ร่วมกับเฟรมบานเลื่อน บานเปิด 9 ซม.

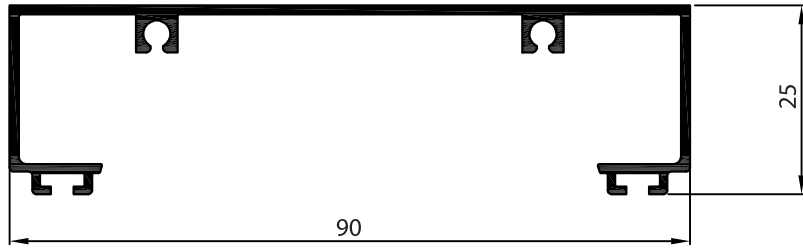

P-126791
กล่อมเรียบ 9 ซม.

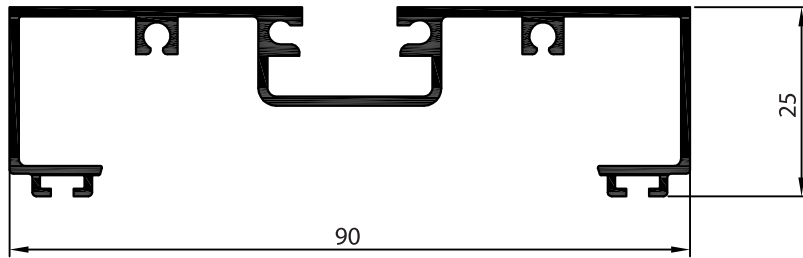

P-126792
กล่อมร่อง 9 ซม.

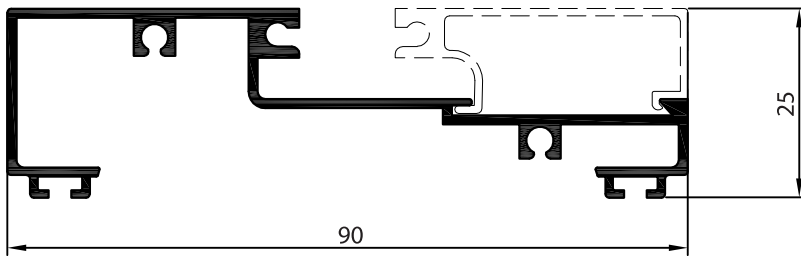

P-126793
กล่อมเปิด 9 ซม.

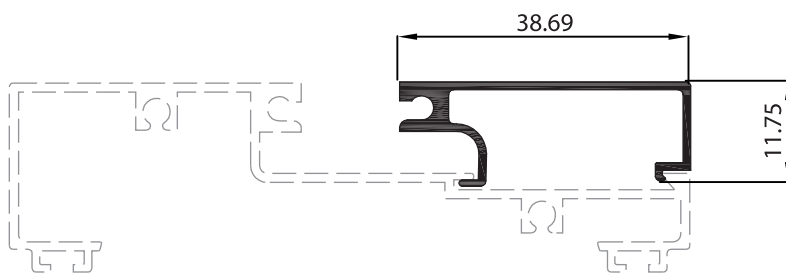

P-106338
ฝาปิด

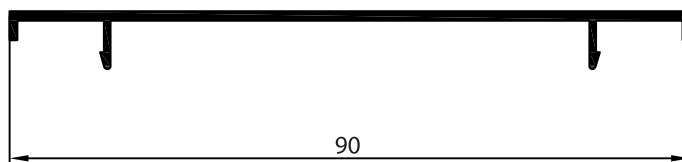

P-126794
ตบเรียบ 9 ซม.

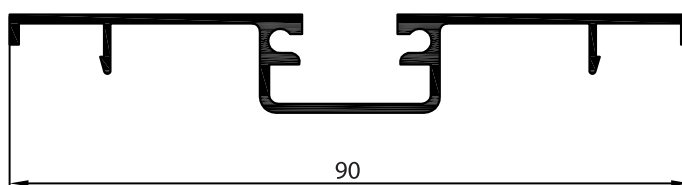

P-126795
ตบร่อง 9 ซม.

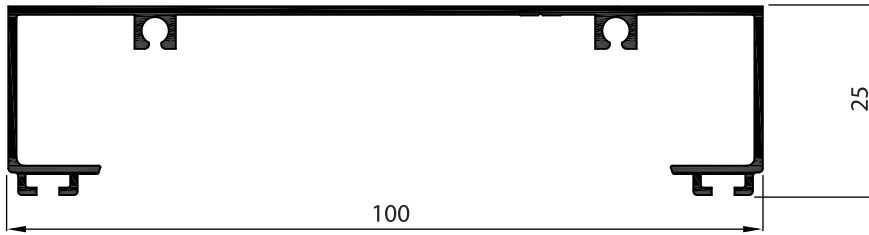

P-113502
กล้อเรียบ 10 ซม.

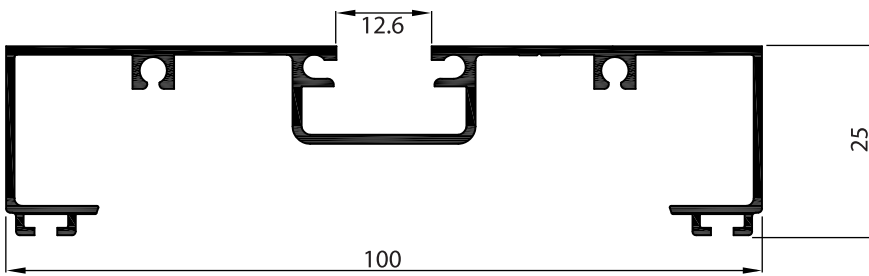

P-113503
กล้อร่อง 10 ซม.

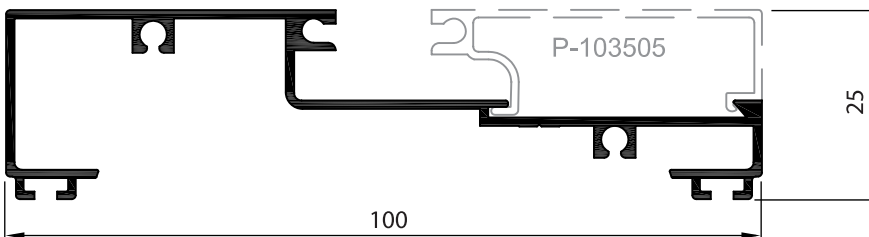

P-113504
กล้อเปิด 10 ซม.

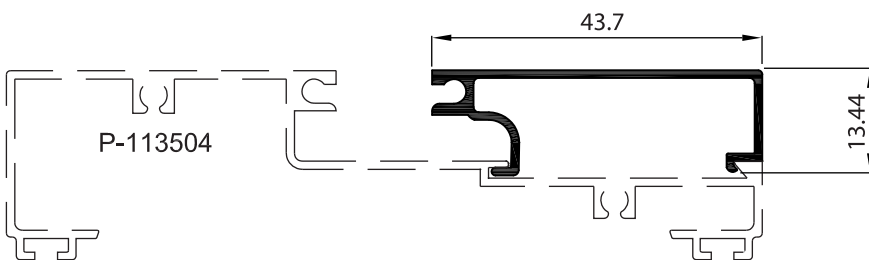

P-103505
ฝาปิด 10 ซม.

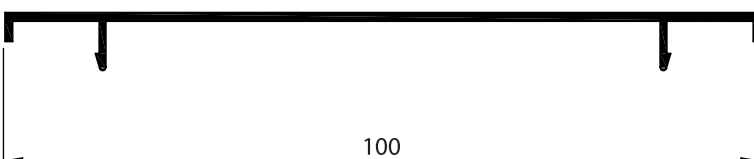

P-113506
ตาเรียบ 10 ซม.

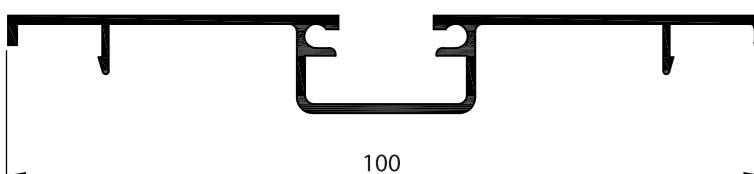

P-113507
ตาร่อง 10 ซม.

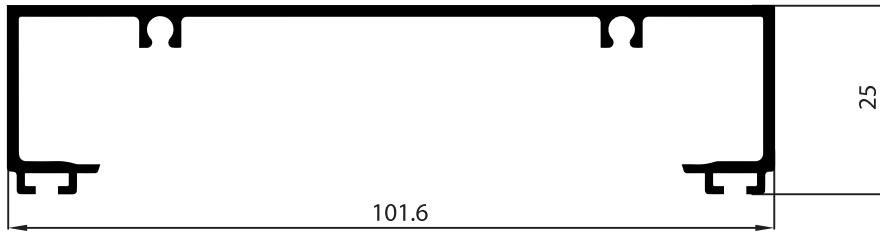

P-153631
กล้อเรียบ 4 นิ้ว

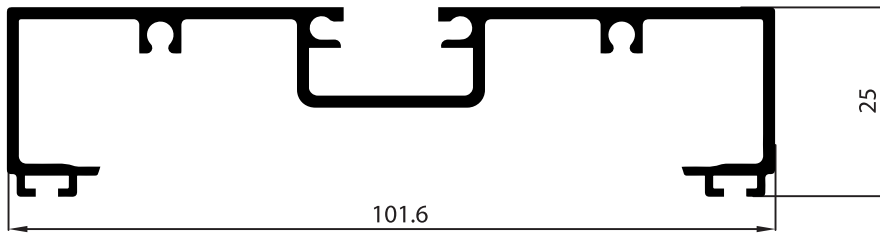

P-153630
กล้อร่อง 4 นิ้ว

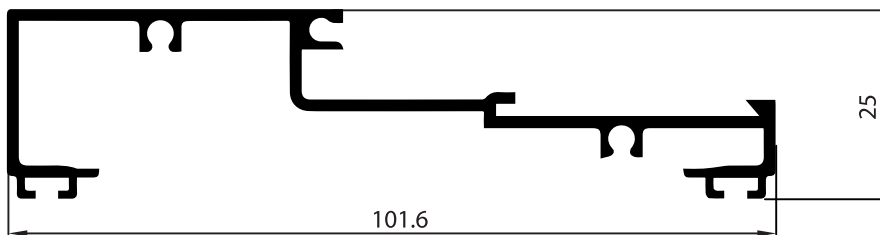

P-153629
กล้อเปิด 4 นิ้ว

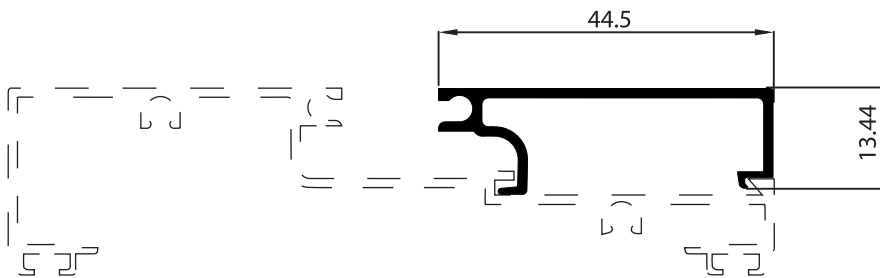

P-153633
ฝาปิด 4 นิ้ว

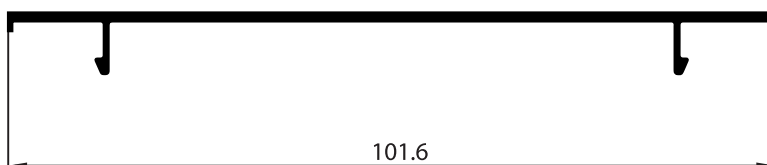

P-143635
ตบเรียบ 4 นิ้ว

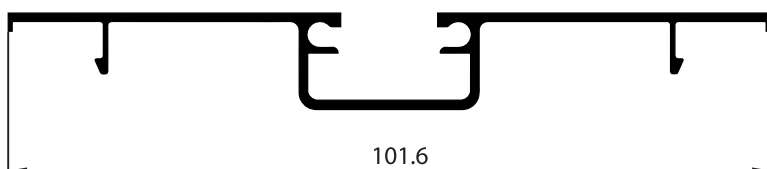





















P-143636
ตบร่อง 4 นิ้ว





No.	รหัส	การใช้งาน	ชื่อ Hardware
1	02-001-017-KIB-10005 (สีดำ) 02-001-005-KIB-10005 (สีขาว)	ประตู/หน้าต่าง	มีอจิบานเลื่อน ล็อค 1 จุด
2	02-001-017-KIB-10008 (สีดำ) 02-001-005-KIB-10008 (สีขาว)	ประตู	มีอจิบานเลื่อน ล็อค 1 จุด (มีกุญแจ)
3	02-001-017-KIB-10006 (สีดำ) 02-001-005-KIB-10006 (สีขาว)	ประตู/หน้าต่าง	มีอจิบานเลื่อน มีลติฟอยท์ ล็อค
4	02-001-017-KIB-10009 (สีดำ) 02-001-005-KIB-10009 (สีขาว)	ประตู	มีอจิบานเลื่อน มีลติฟอยท์ ล็อค (มีกุญแจ)
5	02-001-017-KIB-10010 (สีดำ) 02-001-005-KIB-10010 (สีขาว)	ประตู/หน้าต่าง	มีอจิบานเลื่อน ด้าม (ไม่มี)
6	02-001-017-KIB-10011 (สีดำ) 02-001-005-KIB-10011 (สีขาว)	ประตู/หน้าต่าง	มีอจิบานเลื่อน ด้าม (มี)
7	02-003-000-KIB-10009	ประตู/หน้าต่าง	หยุดล็อค 15 มม.
8	02-003-000-KIB-10001	ประตู/หน้าต่าง	ตัวก 35 มม.
9	02-003-000-KIB-10010	ประตู/หน้าต่าง	แป้นขยับล็อค
10	02-HD-0-HD-1175	ประตู/หน้าต่าง	ก้านสไลด์ Connection Rod
11	02-HD-0-HD924-1	หน้าต่าง	ล๊อบานเลื่อนเดี่ยว (ล้อรอง / รับน้ำหนักได้ 50 Kg.)
12	02-HD-0-HD924-2	ประตู	ล๊อบานเลื่อนคู่ (ล้อรอง / รับน้ำหนักได้ 100 Kg.)

No.	รหัส	การใช้งาน	ชื่อ Hardware
13	02-HD-0-HD924-4	ประตู	ล๊อบานเลื่อน 4 ล้อ (ล้อรอง / รับน้ำหนักได้ 200 Kg.)
14	HD-902	หน้าต่าง	ล๊อบานเลื่อนเดี่ยว (ล้อกลางใช้ร่วมกับวงล้อ P126776)
15	HD-904	ประตู	ล๊อบานเลื่อนคู่ (ล้อกลางใช้ร่วมกับวงล้อ P126776)
16	02-WM-0-1015-001	ประตู/หน้าต่าง	ยางกันกระแทก
17	02-KJ-5-KJ0003 (สีขาว) 02-KJ-3-KJ0004 (สีดำ)	ประตู/หน้าต่าง	ฝาปิดรูระบายน้ำเข้า
18	02-KJ-5-KJ0002 (สีขาว) 02-KJ-3-KJ0003 (สีดำ)	ประตู/หน้าต่าง	ฝาปิดรูระบายน้ำออก
19	02-GSM-5-00017 (สีขาว) 02-GSM-8-00001 (สีดำ)	ประตู/หน้าต่าง	ฝาปิดรางล้อ (Extra CAP)
20	02-GSM-0-00024 (สีขาว) 02-GSM-8-00002 (สีดำ)	ประตู/หน้าต่าง	ฝาปิดหัวเสา (END CAP)
21	02-026-005-GSM-1001 (สีขาว) 02-026-017-GSM-1001 (สีดำ) 02-026-091-GSM-1001 (สีเทา)	ประตู/หน้าต่าง	กันฝุ่น

 <p>1 มือจับบานเลื่อน ล็อก 1 จุด (Single Lock)</p>	 <p>2 มือจับบานเลื่อน ล็อก 1 จุด (มีกุญแจ) (Single Key Lock)</p>	 <p>3 มือจับบานเลื่อน มัลติพอยท์ ล็อก (Multi Point Lock)</p>	 <p>4 มือจับบานเลื่อน มัลติพอยท์ ล็อก (มีกุญแจ) (Multi Point Lock With key)</p>
 <p>5 มือจับบานเลื่อน ดัมมี่ (ไม่มีรู) (Dummy)</p>	 <p>6 มือจับบานเลื่อน ดัมมี่ (มีรู) (Dummy)</p>	 <p>7 หมุดล็อก 15 มม. (Locking Point 15 mm.)</p>	 <p>8 ตัวที 35 มม. T-connector 35 mm.</p>
 <p>9 แป้นยวบรับล็อก</p>	 <p>10 ก้านสไลด์ Connection Rod</p>	 <p>11 ล้อบานเลื่อนเดี่ยว รับน้ำหนักได้ 50 kg. ล้อร่องยู</p>	 <p>12 ล้อบานเลื่อนคู่ รับน้ำหนักได้ 100 kg. ล้อร่องยู</p>
 <p>13 ล้อบานเลื่อน 4 ล้อ รับน้ำหนักได้ 200 kg. ล้อร่องยู</p>	 <p>14 ล้อบานเลื่อนเดี่ยว ใช้กับขวางล่าง P-126776</p>	 <p>15 ล้อบานเลื่อนคู่ ใช้กับขวางล่าง P-126776</p>	 <p>16 ยางกันกระแทก (Stoper)</p>
 <p>17 ฝาปิดรูระบายน้ำเข้า</p>	 <p>18 ฝาปิดรูระบายน้ำออก</p>	 <p>19 ฝาปิดรางล้อ (Extra CAP)</p>	 <p>20 ฝาปิดหัวเสา (END CAP)</p>
 <p>21 กันฝุ่น</p>			



รายงานผลการทดสอบ ประตูบานเลื่อน EXTRA PLUS

โดยศูนย์ทดสอบประตู หน้าต่างและระบบผนังกระจกสำหรับอาคาร TDWCB มหาวิทยาลัยเกษตรศาสตร์ กำแพงแสน
ประตูบานเลื่อน EXTRA PLUS ผ่านค่ามาตรฐาน ASTM และ มอก.

มอก. 829-2531

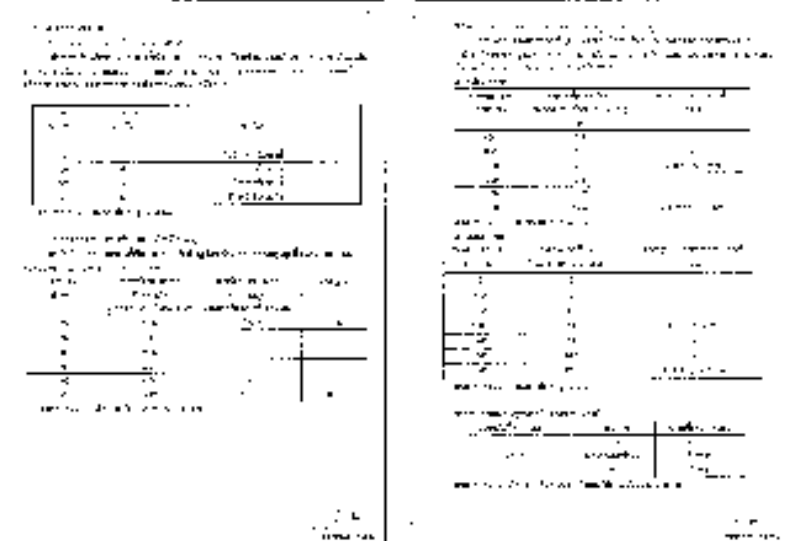

ทดสอบความถี่ตัว



ทดสอบการรั่วซึมของน้ำ



ทดสอบการรั่วไหลของอากาศ

EXTRA PLUS

EURO SYSTEM



PREMIER



พิก. 744-2530

PERFORMANCE



WINDLOAD
ป้องกันแรงลม
1200 Pa



WATER TIGHTNESS
ป้องกันน้ำรั่วซึม
300 Pa

DESIGNS OPTIONS

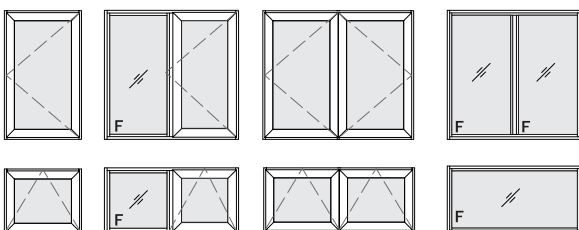

TECHNICAL	DOORS	WINDOWS
Aluminium Thickness ความหนาอลูมิเนียม	1.2 / 1.5 mm.	1.2 / 1.5 mm.
Height ความสูง	3000 mm./บาน	2600 mm./บาน
Width ความกว้าง	1000 mm./บาน	800 mm./บาน
Glass ความหนากระจก	6-20 mm.	6-20 mm.

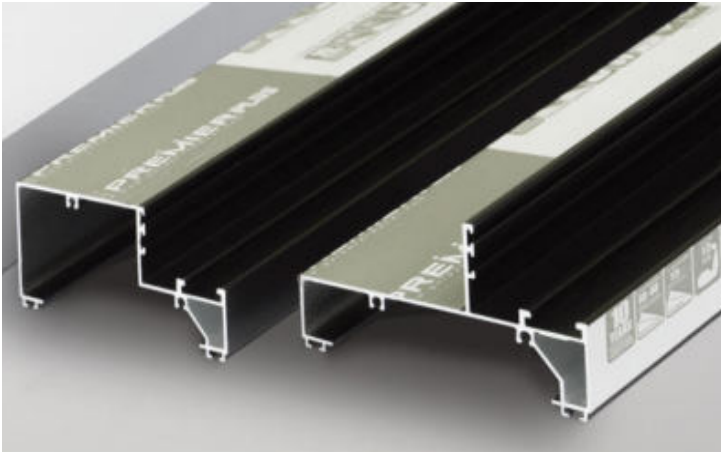

มีระบบระบายน้ำ

เฟรมล่างถูกออกแบบให้มีระบบระบายน้ำแบบ Hollow สามารถระบายน้ำได้ดีกว่าถึงแม้ฝนจะตกหนักหมดปัญหาเรื่องน้ำล้นเฟรมวงกบ และยังมีฝาปิดรูระบายน้ำเข้า-ออก เพิ่มความเรียบร้อยและความสวยงาม

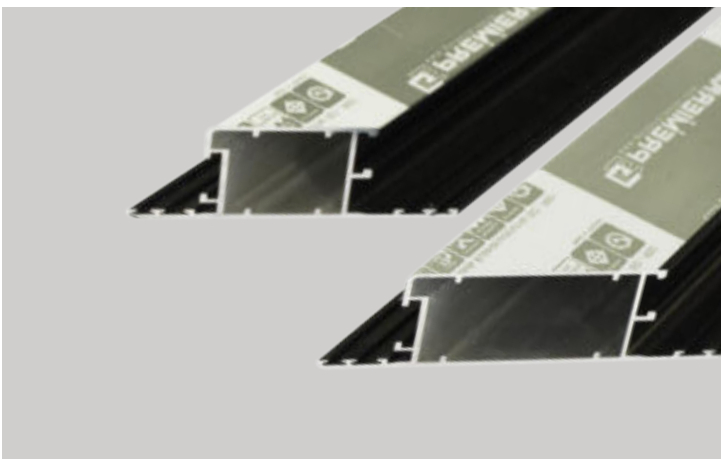
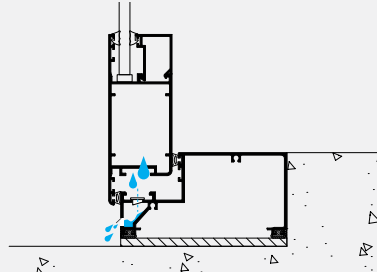

ตัวบาน Design Hi-END

กรอบบานหรือตัวบานของ EXTRA PLUS มี 2 ขนาด คือ หน้าโหว่ 84 มม. และ 104 มม. สามารถใช้กระจกได้ทุกรูปแบบ รองรับความหนาถึง 6-20 มม.

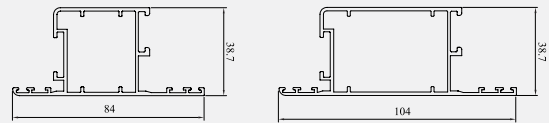

ตัวบานชุด EXTRA PLUS



ตัดเข้ามุม 45°

กรอบบานหรือตัวบานของ EXTRA PLUS ประกอบเข้ามุมแบบ 45° ตามแบบฉบับของชุด EURO โดยใช้จาก 4 ตัว มั่นใจในความแข็งแรง

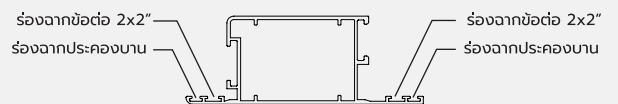

- จากประกอบบาน 2 ตัว (ป้องกัน บานบิด และ ปลายบานอ้า)
- จากข้อต่อ 2x2 นิ้ว 2 ตัว





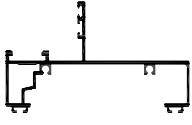
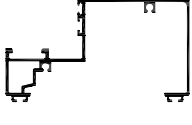
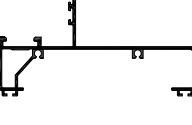
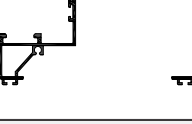
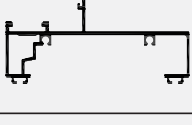
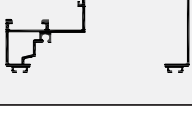
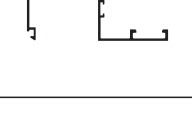

ระบบล็อคหลายจุด Multi Point lock

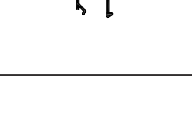
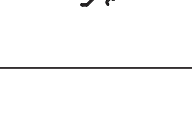
เพิ่มความปลอดภัยให้กับผู้ใช้งานด้วยระบบล็อค Multi Point Lock มาตรฐานเดียวกับชุด EURO มาพร้อมกับชุดอุปกรณ์ที่แข็งแรงและสวยงามกว่าชุดทั่วไป

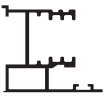
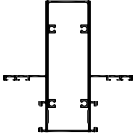
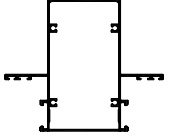
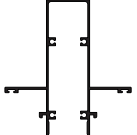
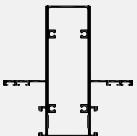
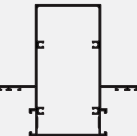
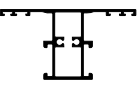
EXTRA PLUS ยังรองรับชุดอุปกรณ์ได้ทั้งในประเทศ และต่างประเทศ (รองรับชุดอุปกรณ์ Groove EURO)

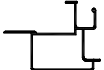
รูปหน้าตัด	ชื่อ	รหัส	ความยาว	ความหนา	น้ำหนัก	
					ชุด	พ่น
	เฟรม 9 ซม.	P-123146	6.40	1.2	5.36 - 6.68	5.81 - 7.46
	เฟรมประตู 9 ซม.	P-123147	6.40	1.2	5.59 - 7.00	6.07 - 7.82
	เฟรม 10 ซม.	P-113509	6.40	1.2	5.36 - 6.68	5.81 - 7.46
	เฟรมล่างประตู 10 ซม.	P-113510	6.40	1.2	5.59 - 7.00	6.07 - 7.82
	เฟรม 4 นิ้ว	P-153618	6.40	1.5	6.40 - 7.74	6.83 - 8.27
	เฟรมล่างประตู 4 นิ้ว	P-153619	6.40	1.5	6.77 - 8.20	7.20 - 8.74
	ตัวกลับคิ้ว	P-153617	6.40	1.5	6.40 - 7.74	6.83 - 8.27
	ตัวบานเล็ก	P-153149	6.40	1.5	5.76 - 6.95	6.81 - 8.03
	ตัวบานใหญ่	P-153150	6.40	1.5	6.69 - 8.07	7.12 - 8.54
	คิ้วกระจก 5-6 มม.	P-123151	6.40	1.2	1.91 - 2.33	2.04 - 2.47
	คิ้วกระจก 20 มม.	P-123706	6.40	1.2	1.55 - 1.97	1.65 - 2.10

รูปหน้าตัด	ชื่อ	รหัส	ความยาว	ความหนา	น้ำหนัก	
					ซบ	พม
	ชนกลางบานเปิด	P-153826	6.40	1.5	3.55 - 4.38	3.76 - 4.66
	แบ่งบาน 30 มม. (สำหรับเฟรม 9 cm)	P-123148	6.40	1.2	5.76 - 6.95	6.81 - 8.03
	แบ่งบาน 50 มม. (สำหรับเฟรม 9 cm)	P-123154	6.40	1.2	6.69 - 8.07	7.12 - 8.54
	แบ่งบาน 30 มม. (สำหรับเฟรม 10 cm)	P-124036	6.40	1.2	8.53 - 10.55	9.02 - 11.17
	แบ่งบาน 30 มม. (สำหรับเฟรม 4 นิ้ว)	P-153642	6.40	1.5	9.85 - 11.85	10.39 - 12.52
	แบ่งบาน 50 มม. (สำหรับเฟรม 4 นิ้ว)	P-153643	6.40	1.5	10.78 - 12.97	11.37 - 13.71
	แบ่งบานกระจก	P-154061	6.40	1.5	5.23 - 6.44	5.49 - 6.80
	Adpater แบ่งบาน	P-123264	6.40	1.2	3.48	-
	กรอบมุ้ง	P-083157	6.40	0.8	1.59 - 2.09	1.72 - 2.23
	ฝาดบรรมณิบาน	P-123152	6.40	1.2	1.43 - 1.73	1.54 - 1.85
	ฉากข้อต่อ 2x2 นิ้ว	P-457434	6.00	4.5	7.40	-



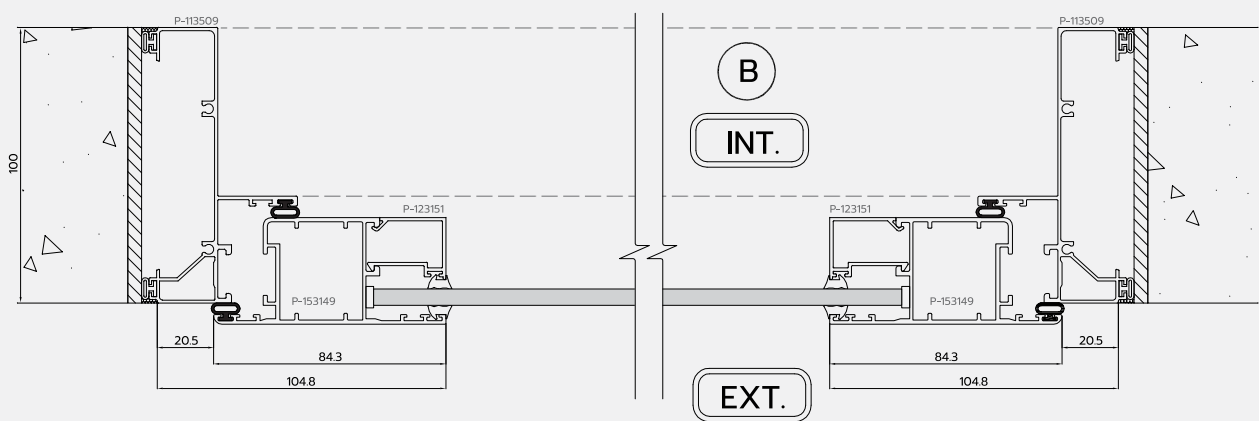
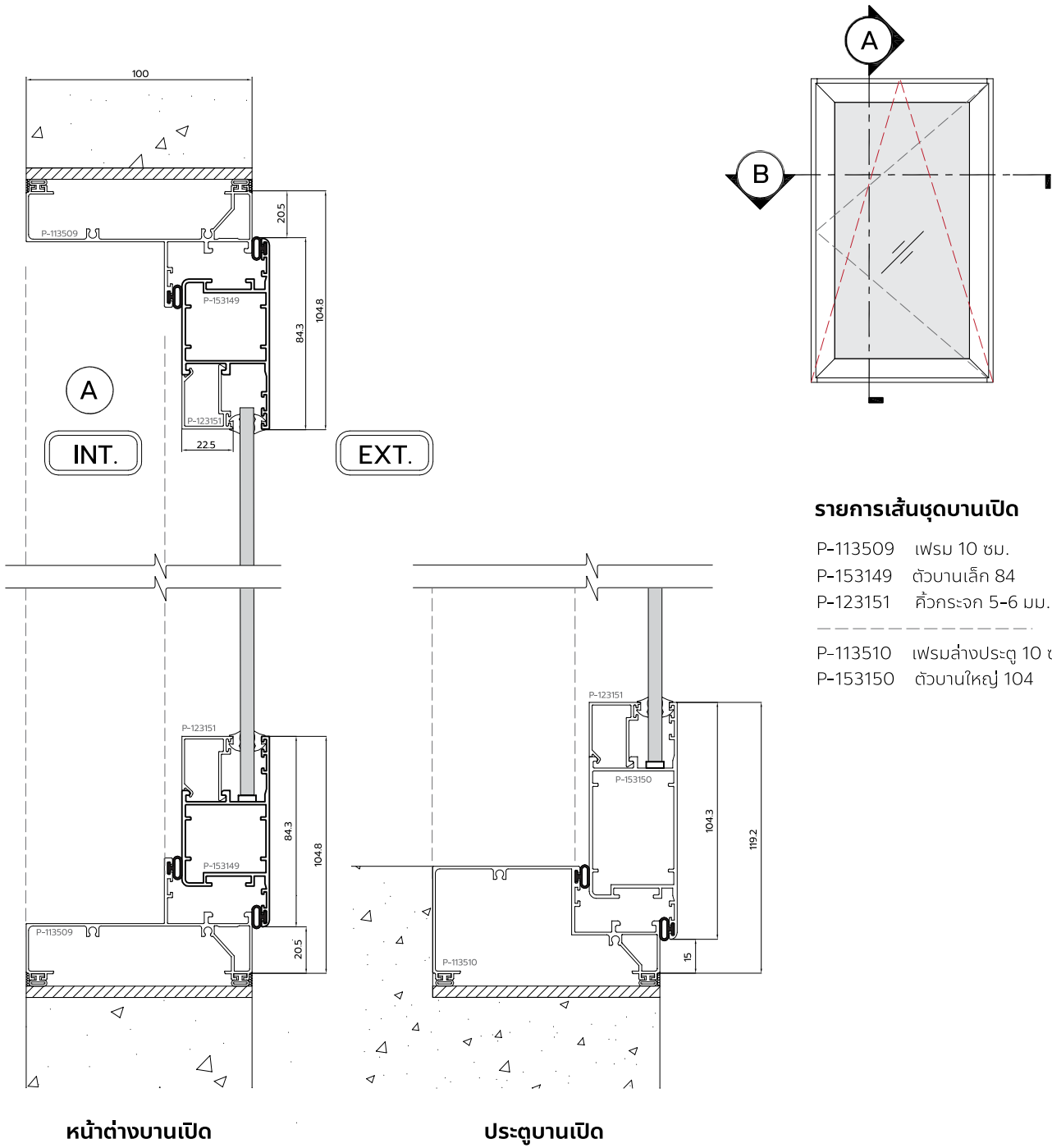

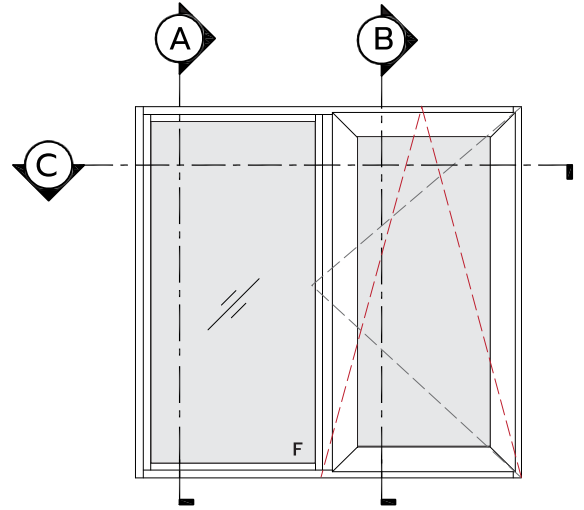
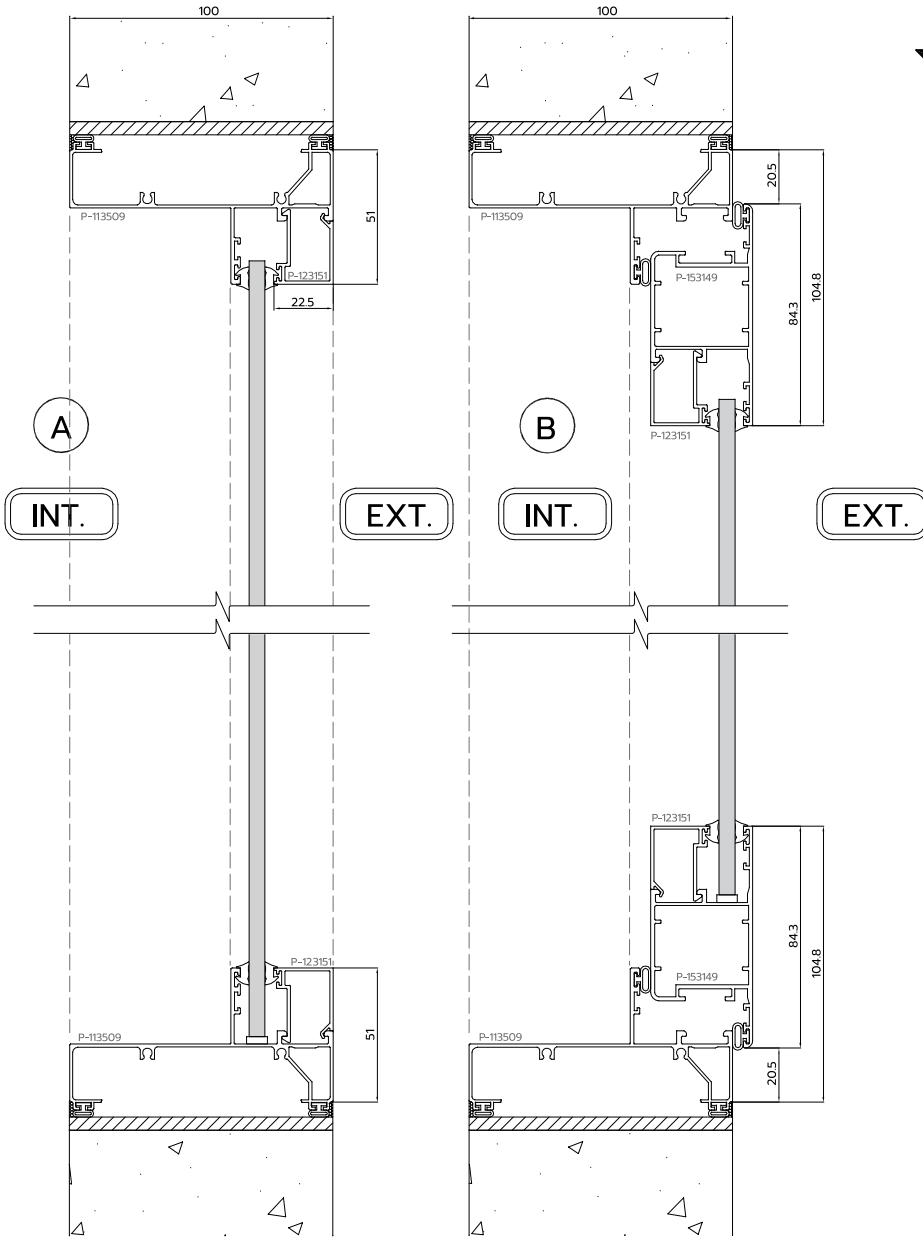

รายการเส้นชุดบานเปิด

- P-113509 เฟรม 10 ซม.
- P-153149 ตัวบานเล็ก 84
- P-123151 คีวกระดก 5-6 มม.
- P-124036 แบ่งบาน 30 มม.

บานช่องแสง

บานเปิด

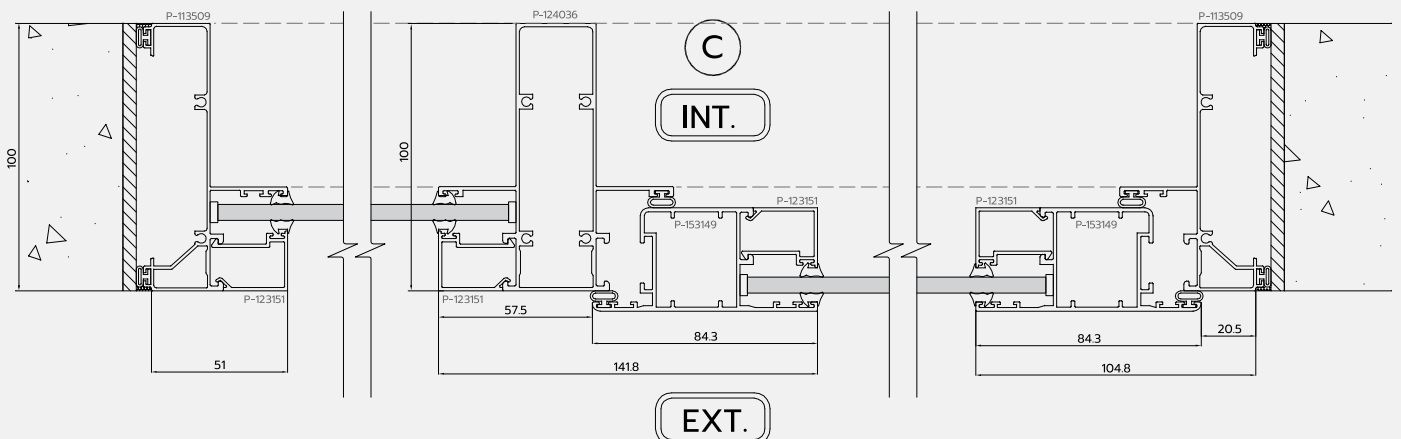

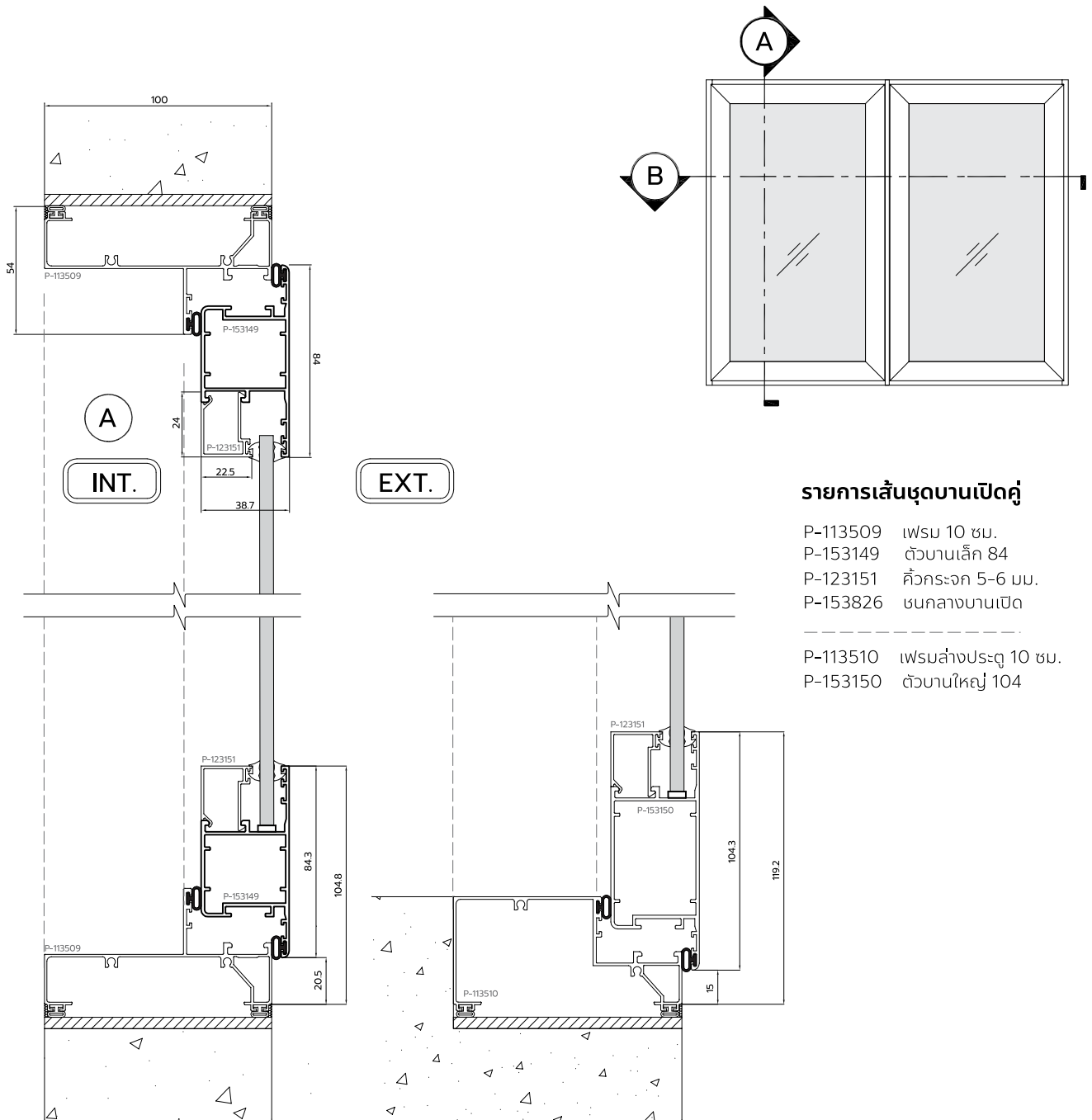

รายการเส้นชุดบานเปิดคู่

- P-113509 เฟรม 10 ซม.
- P-153149 ตัวบานเล็ก 84
- P-123151 คิ้วกระจก 5-6 มม.
- P-153826 ชั้นกลางบานเปิด

- P-113510 เฟรมล่างประตู 10 ซม.
- P-153150 ตัวบานใหญ่ 104

หน้าต่างบานเปิด

ประตูบานเปิด

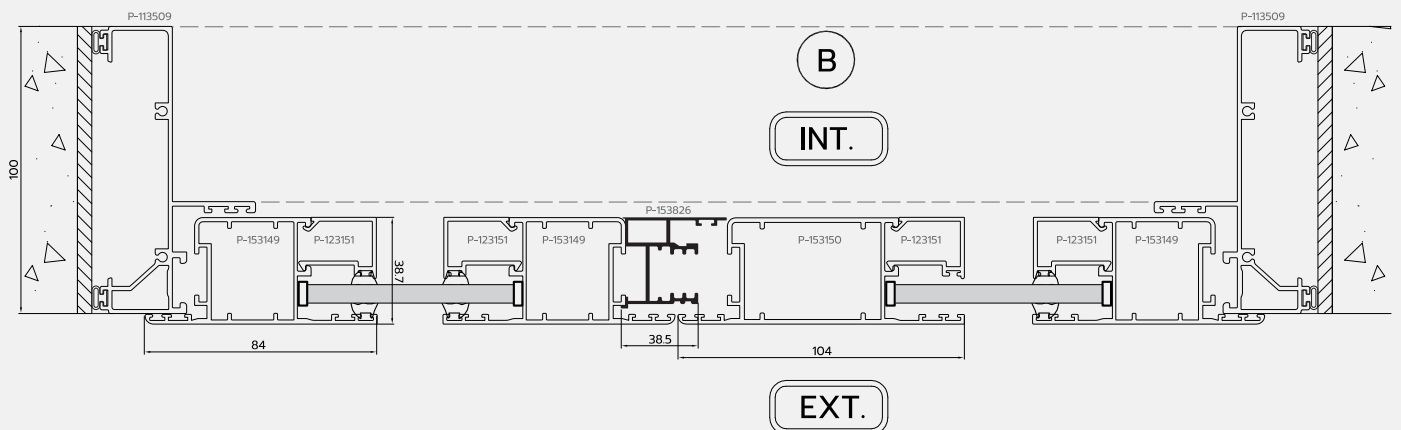

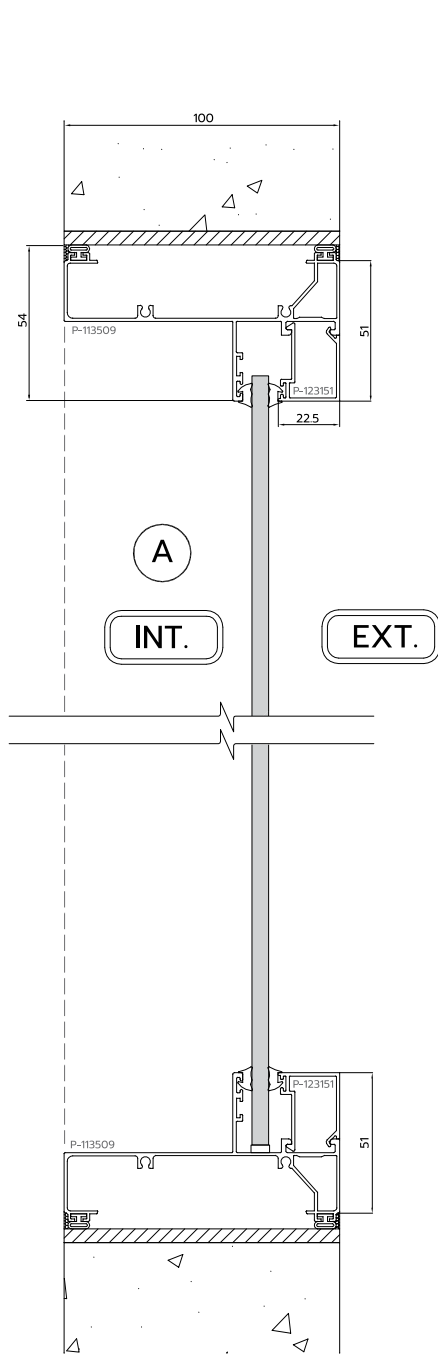

บานช่องแสง

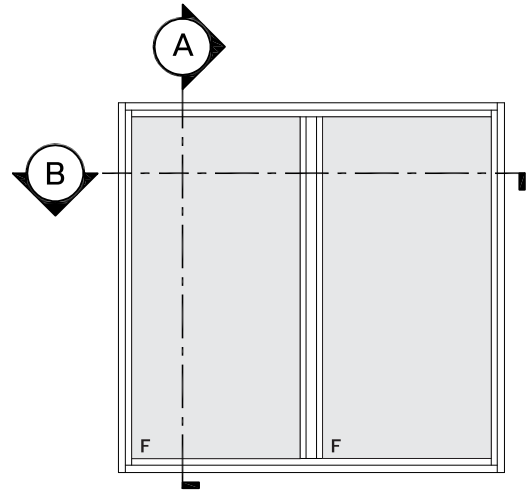

รายการเส้นชุดบานช่องแสง

- P-113509 เฟรม 10 ซม.
- P-124036 แบ่งบาน 30 มม.
- P-123151 คิ้วกระจก 5-6 มม.

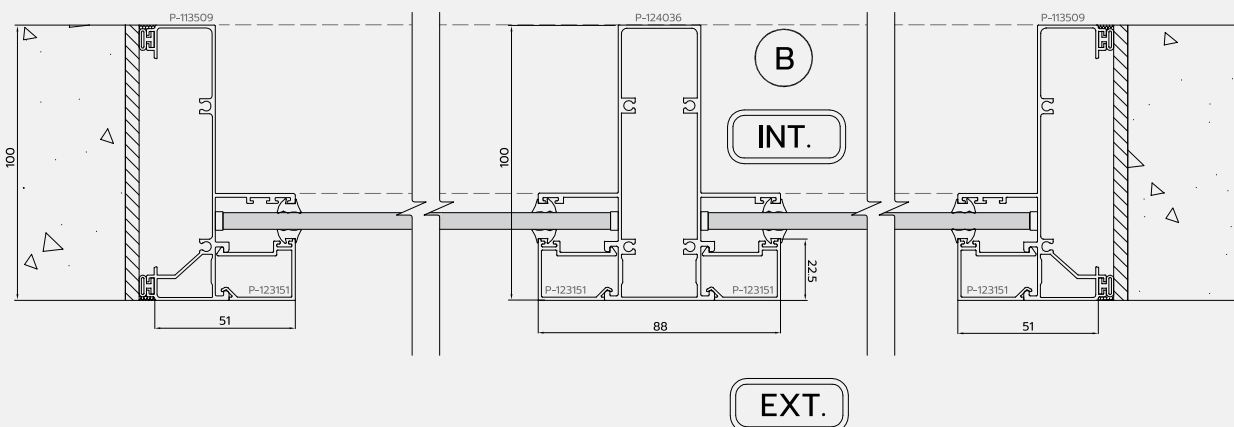

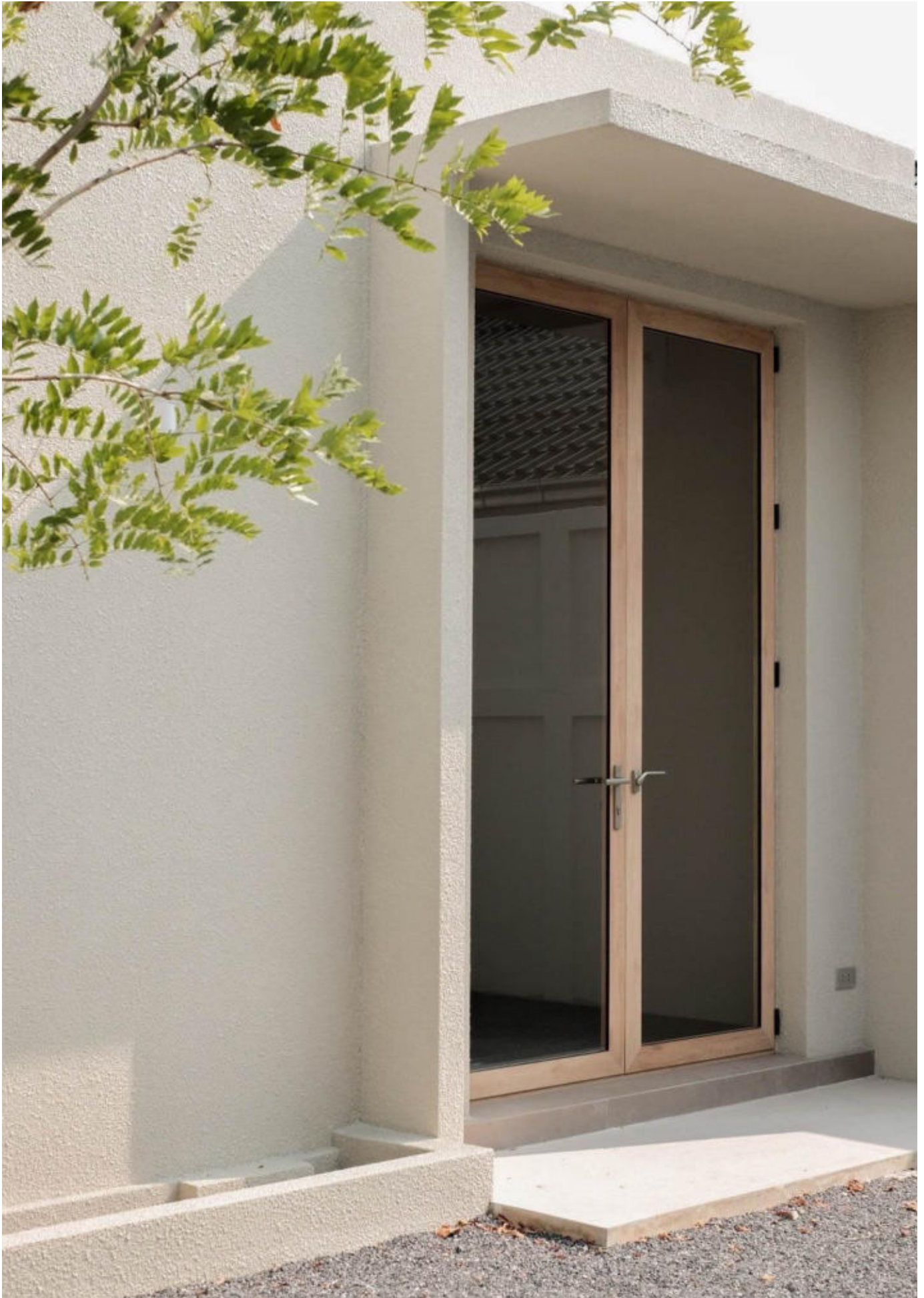

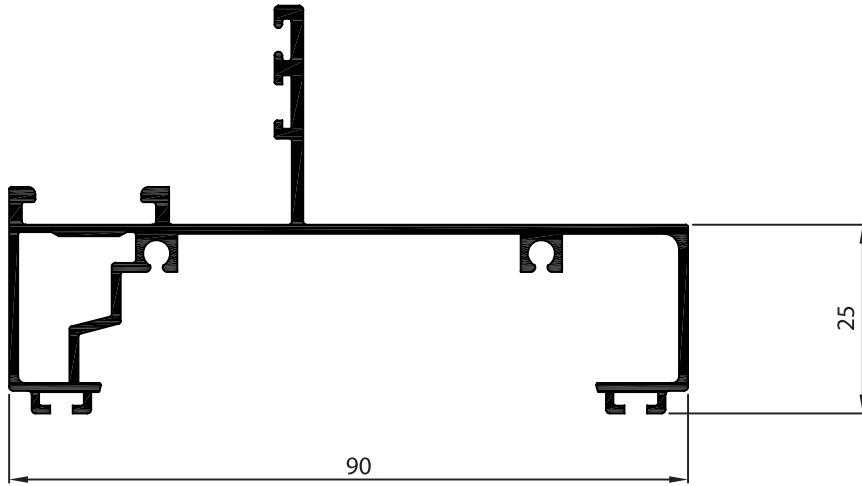

P-123146
เฟรม 9 ซม.

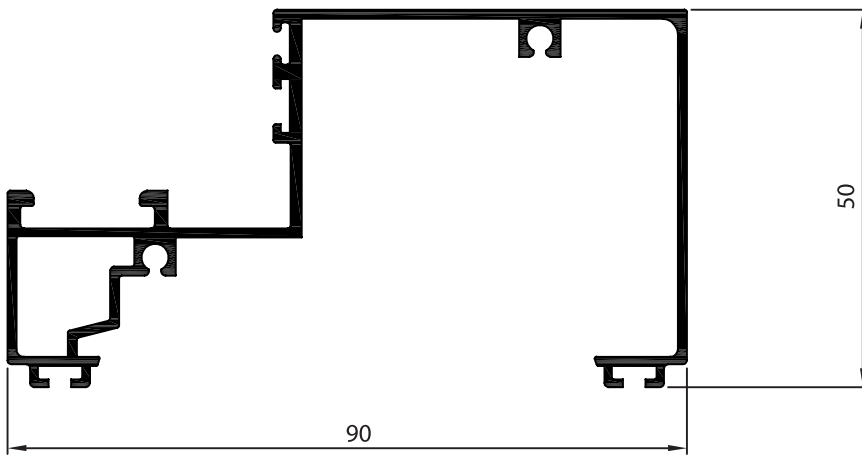

P-123147
เฟรมล่างประตู 9 ซม.

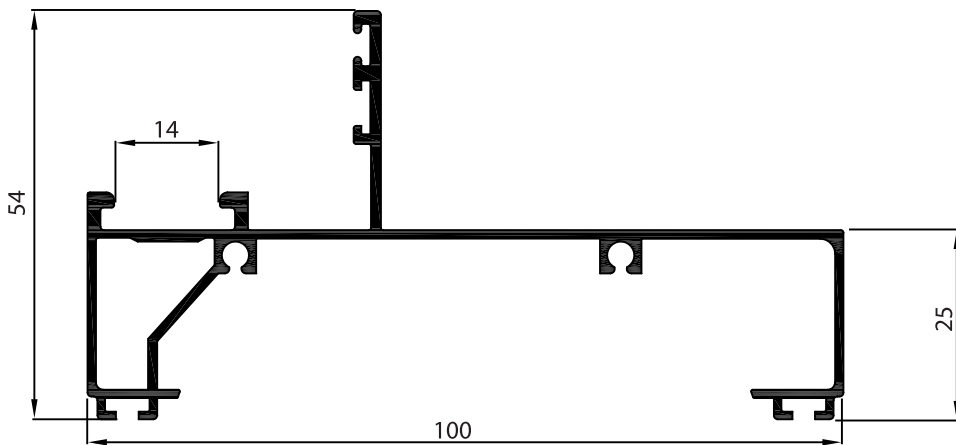

P-113509
เฟรม 10 ซม.

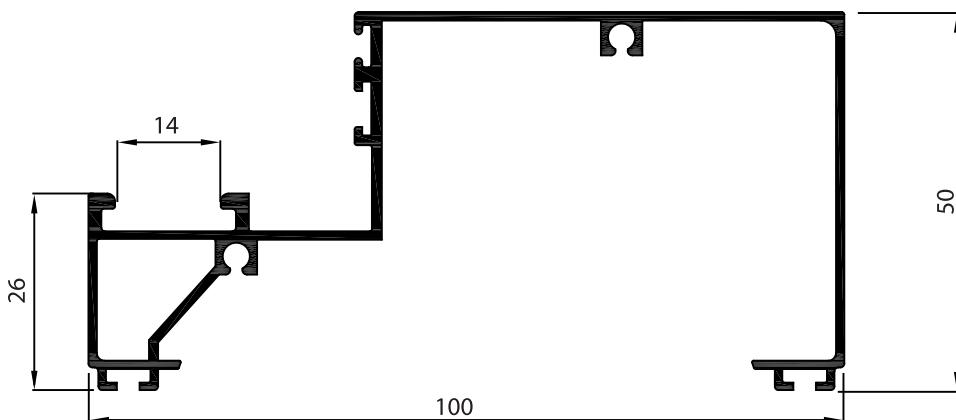

P-113510
เฟรมล่างประตู 10 ซม.

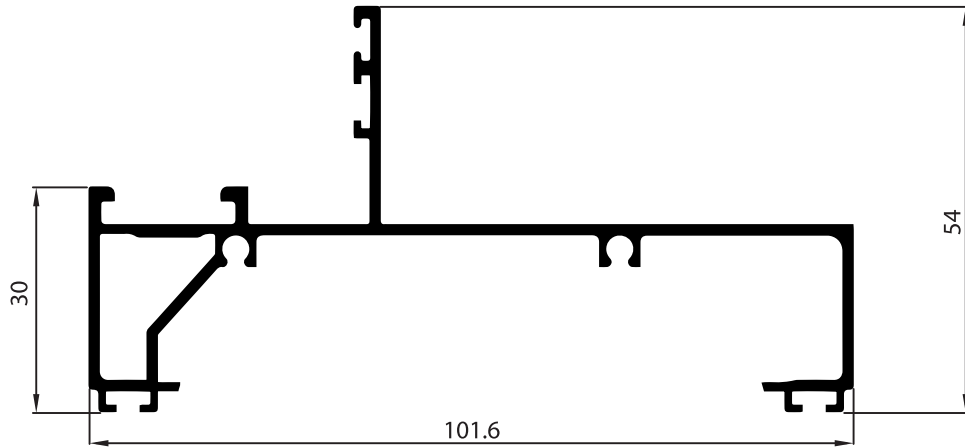

P-153618
เฟรม 4 นิ้ว

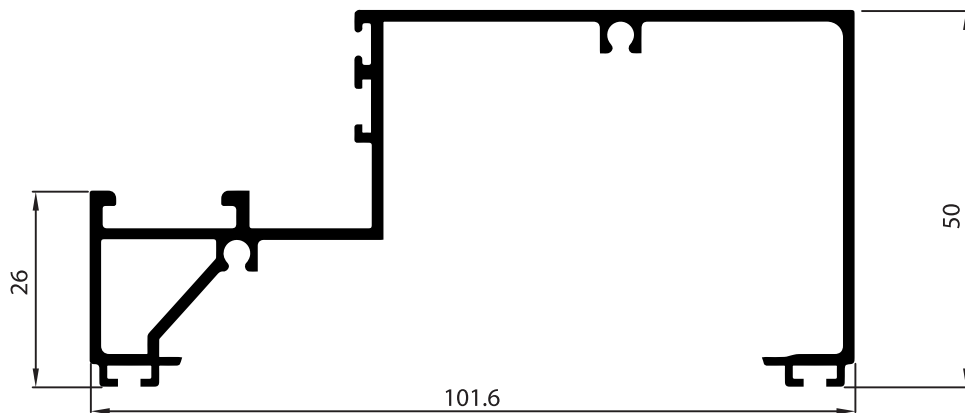

P-153619
เฟรมล่างประตู 4 นิ้ว

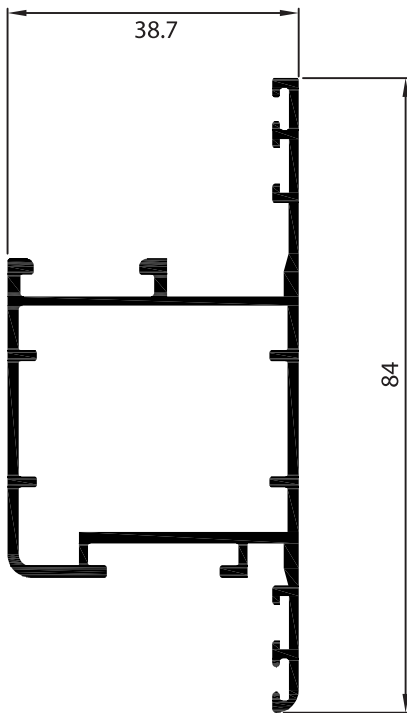

P-153149
ตัวบานเล็ก (84 มม.)

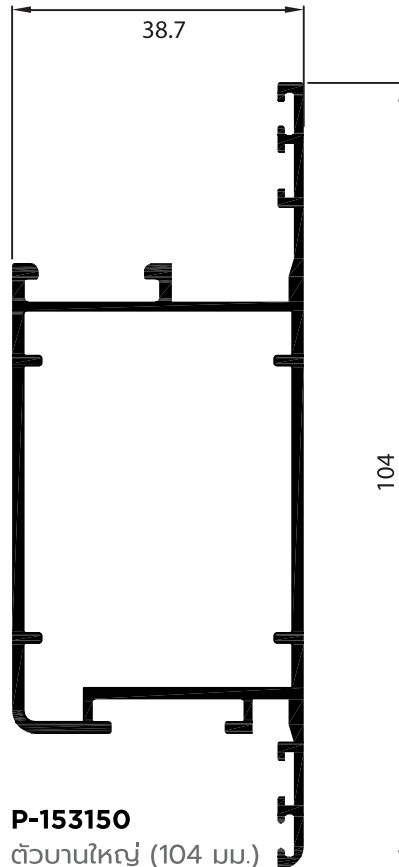

P-153150
ตัวบานใหญ่ (104 มม.)

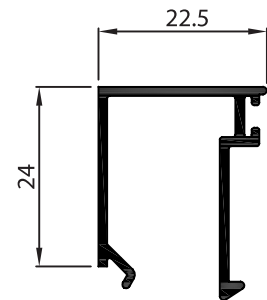

P-123151
คิ้วกระจก 5-6 มม.

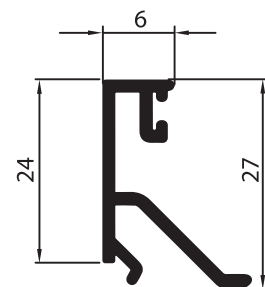

P-123706
คิ้วกระจก 20 มม.
**รองรับกระจกหนา 18 มม.
**กรณีใส่กระจกหนา 20 มม.
ให้ใช้ซิลิโคน

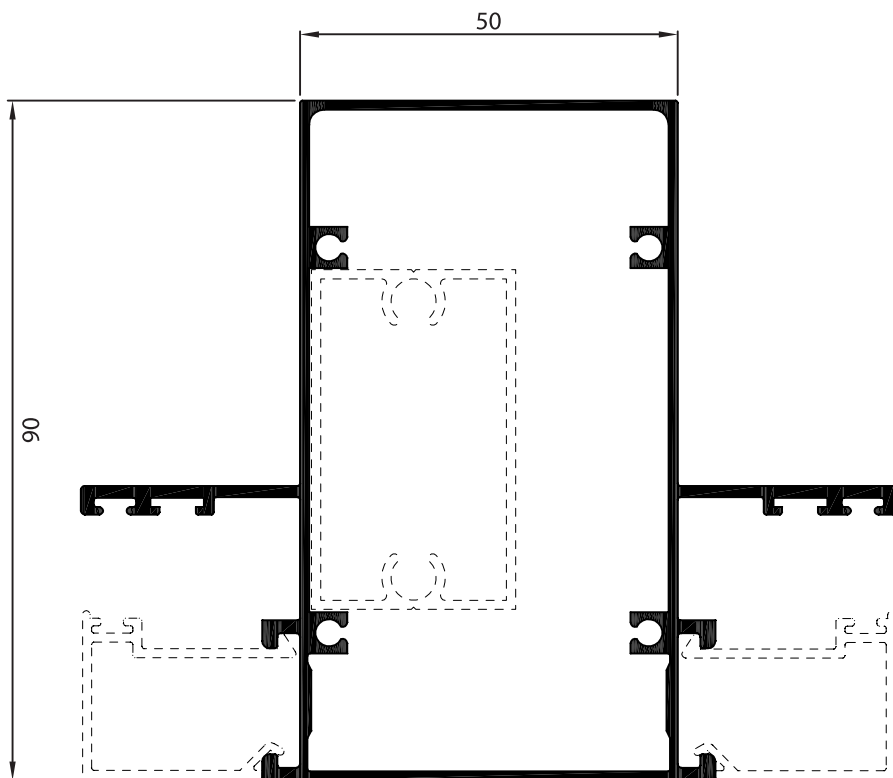
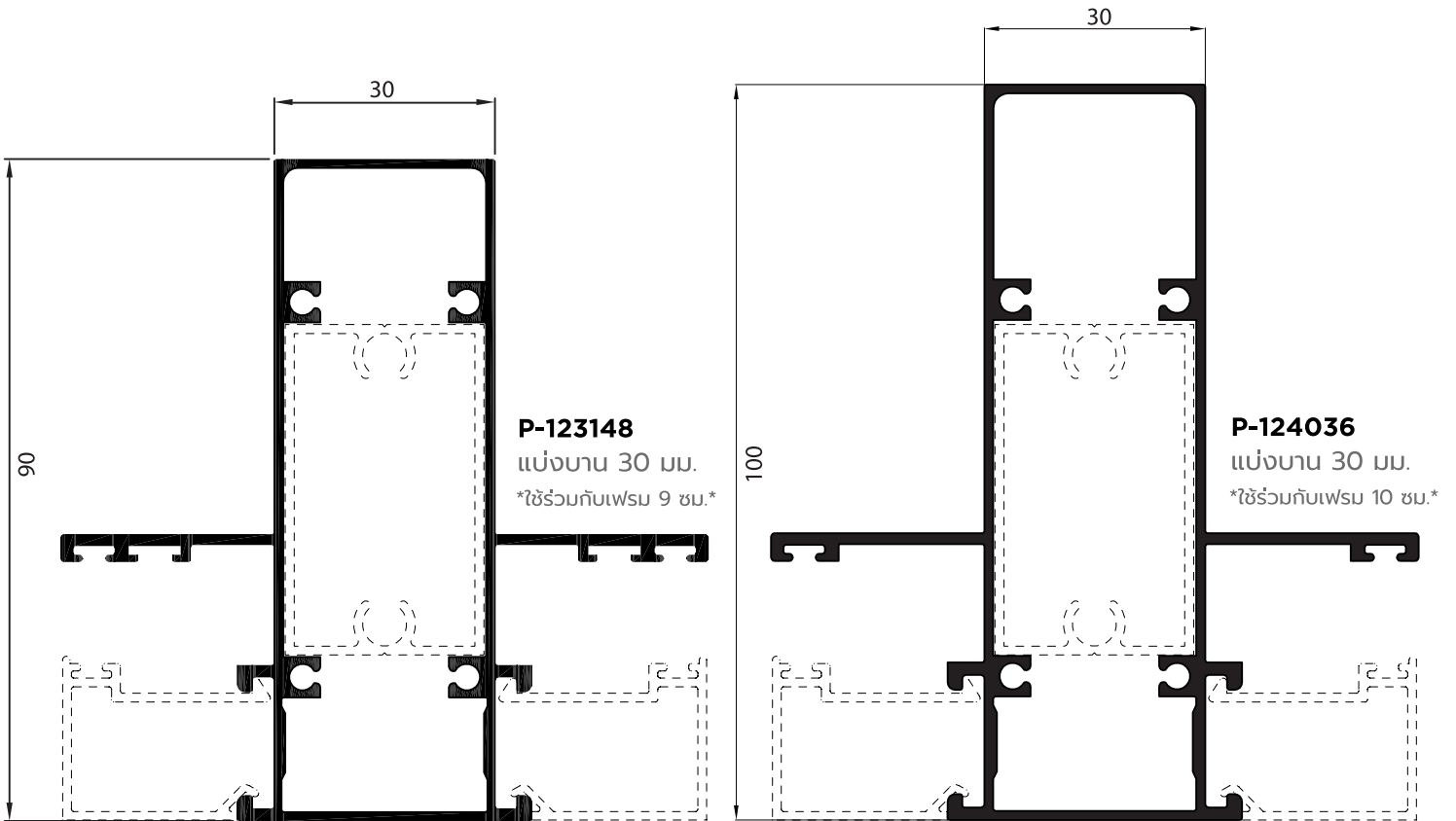

P-123154
แบ่งบาน 50 มม.
ใช้ร่วมกับเฟรม 9 ซม.

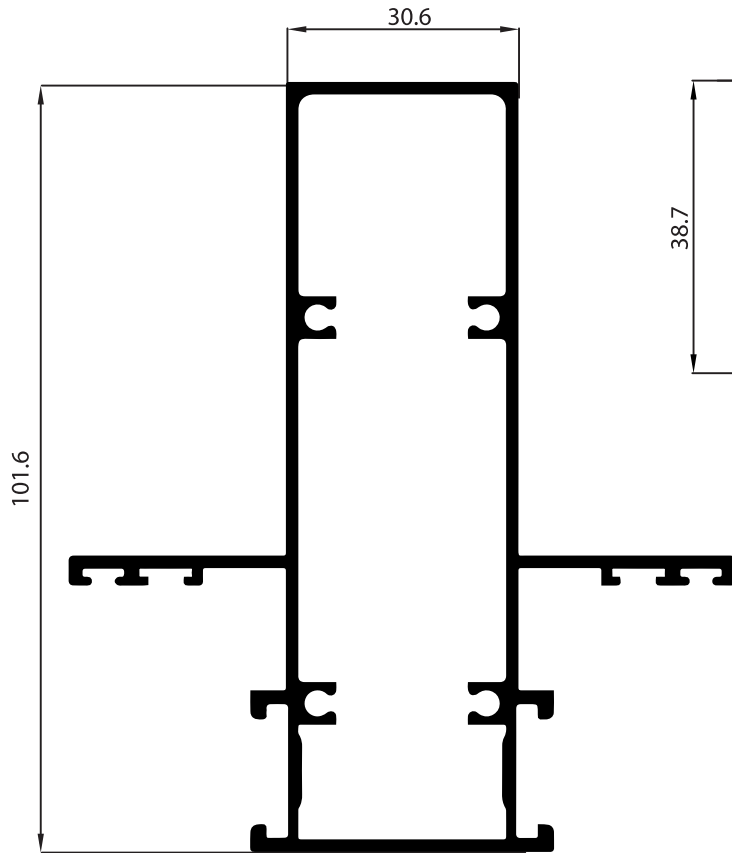

P-153642
แบ่งบาน 30 มม. 4 นิ้ว

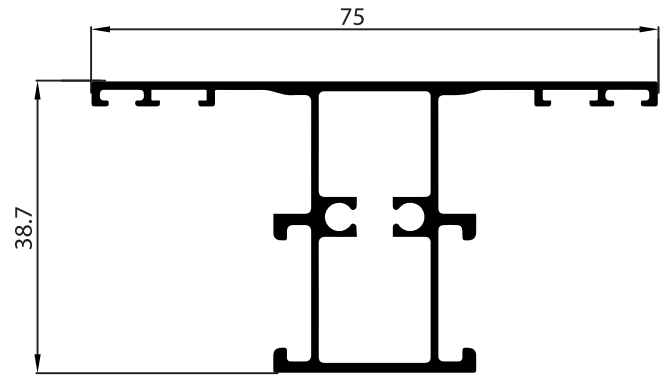

P-154061
แบ่งบานกระจัด

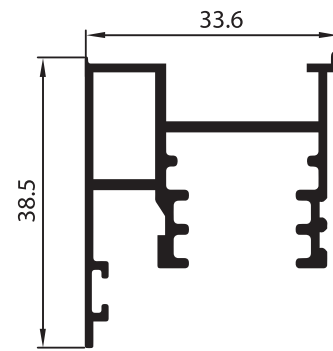

P-153826
ชนกลางบานเปิด

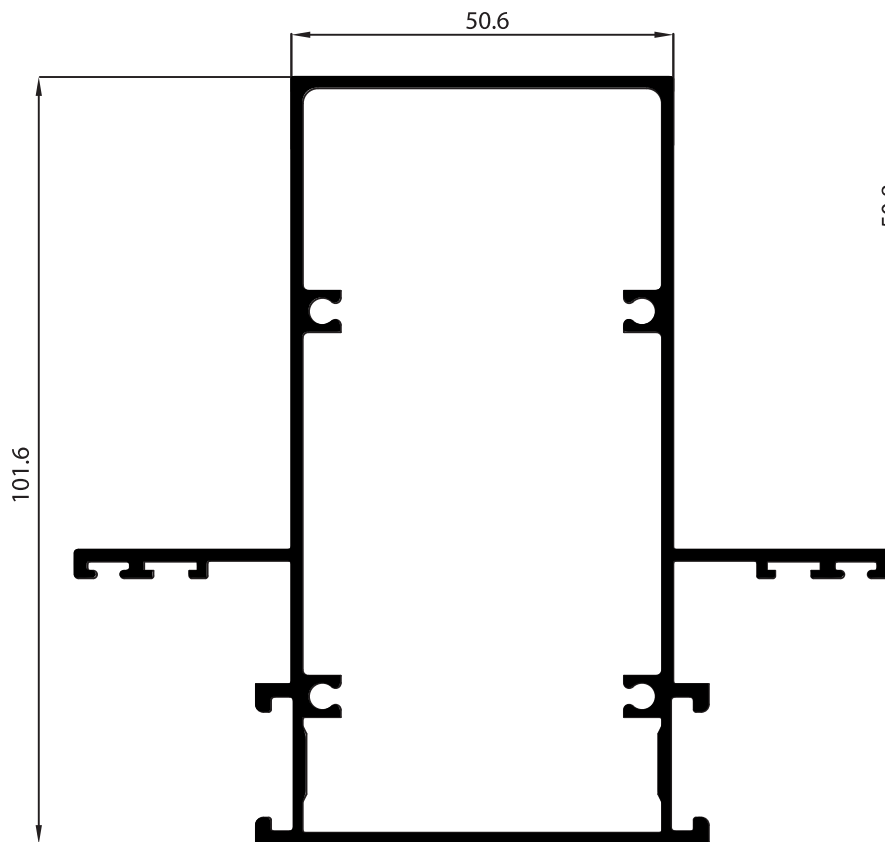

P-153643
แบ่งบาน 50 มม. 4 นิ้ว

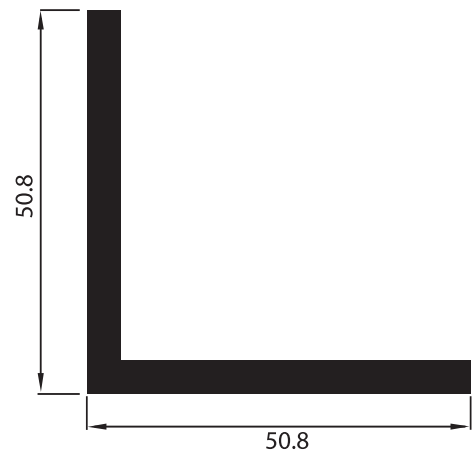

P-457434
ฉากข้อต่อ 2x2 นิ้ว

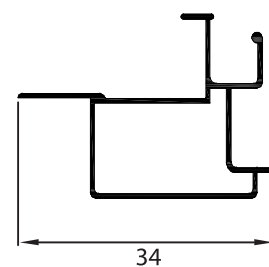

P-083157
กรอบมุ้งบานเปิด

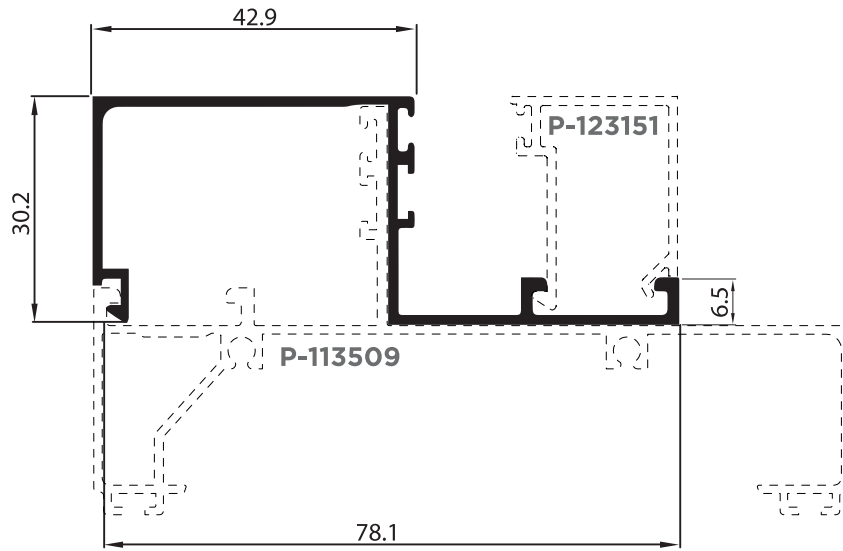

P-153617
ตัวกลบคิ้ว

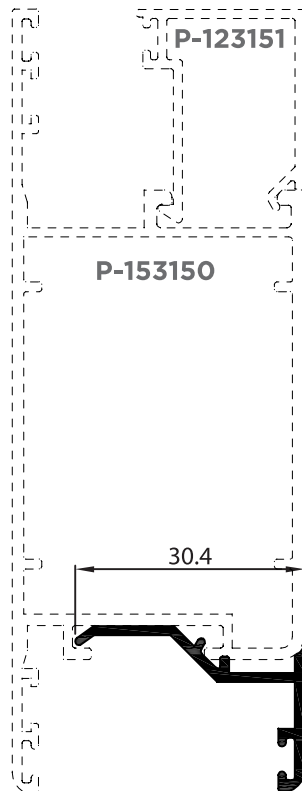

P-123152
ฝาครอบธรณี ภายใน
*ใช้ในกรณีทำบานเปิด ไม่มีเฟรมล่าง

Adpater แบ่งบาน

casement / open doors and windows

EXTRA PLUS
SECTIONS

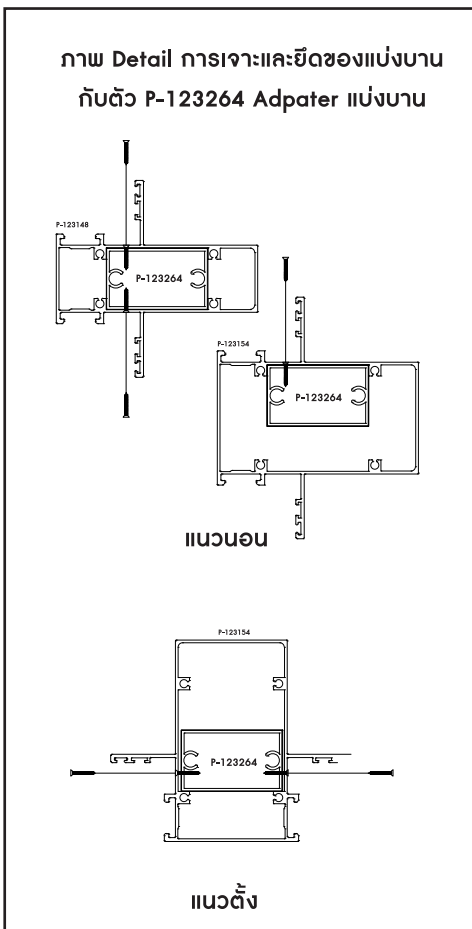
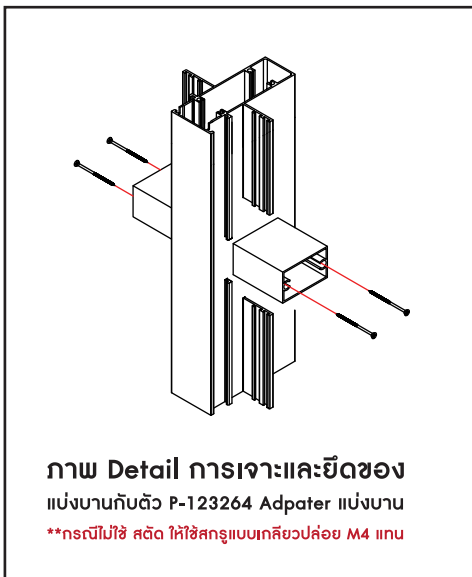
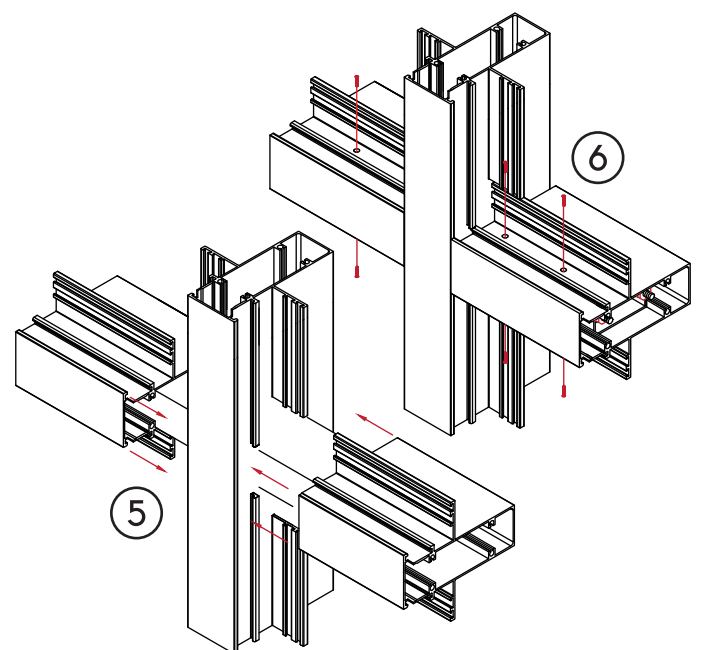
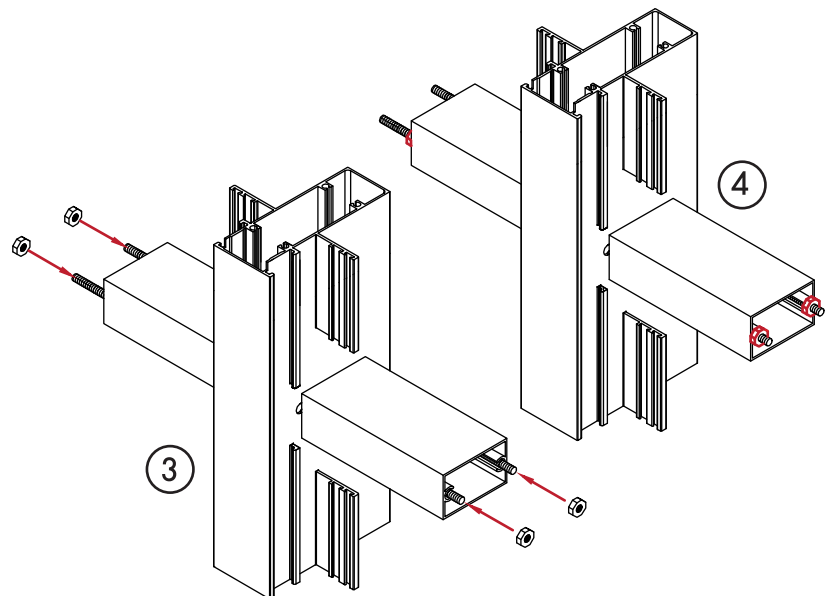
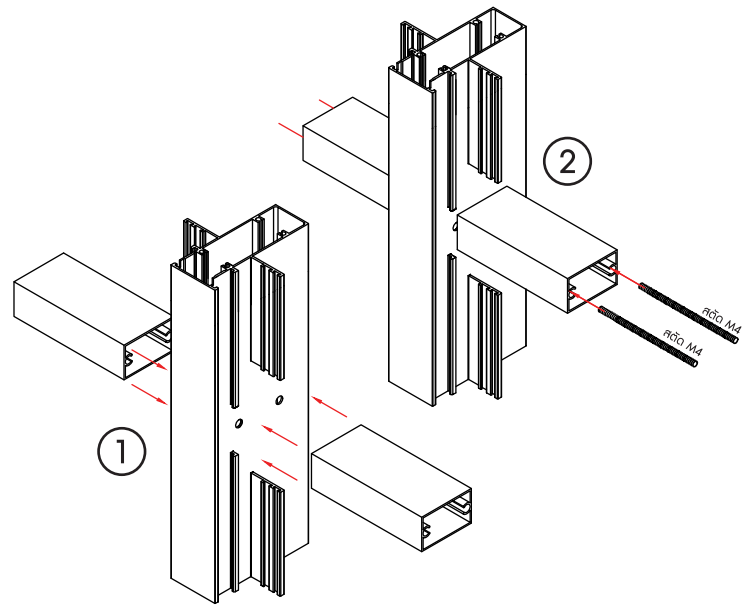
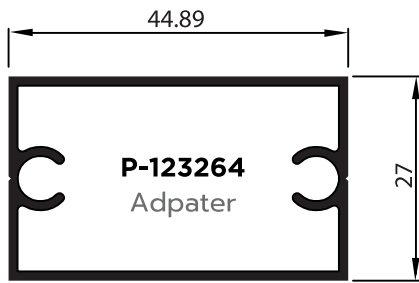





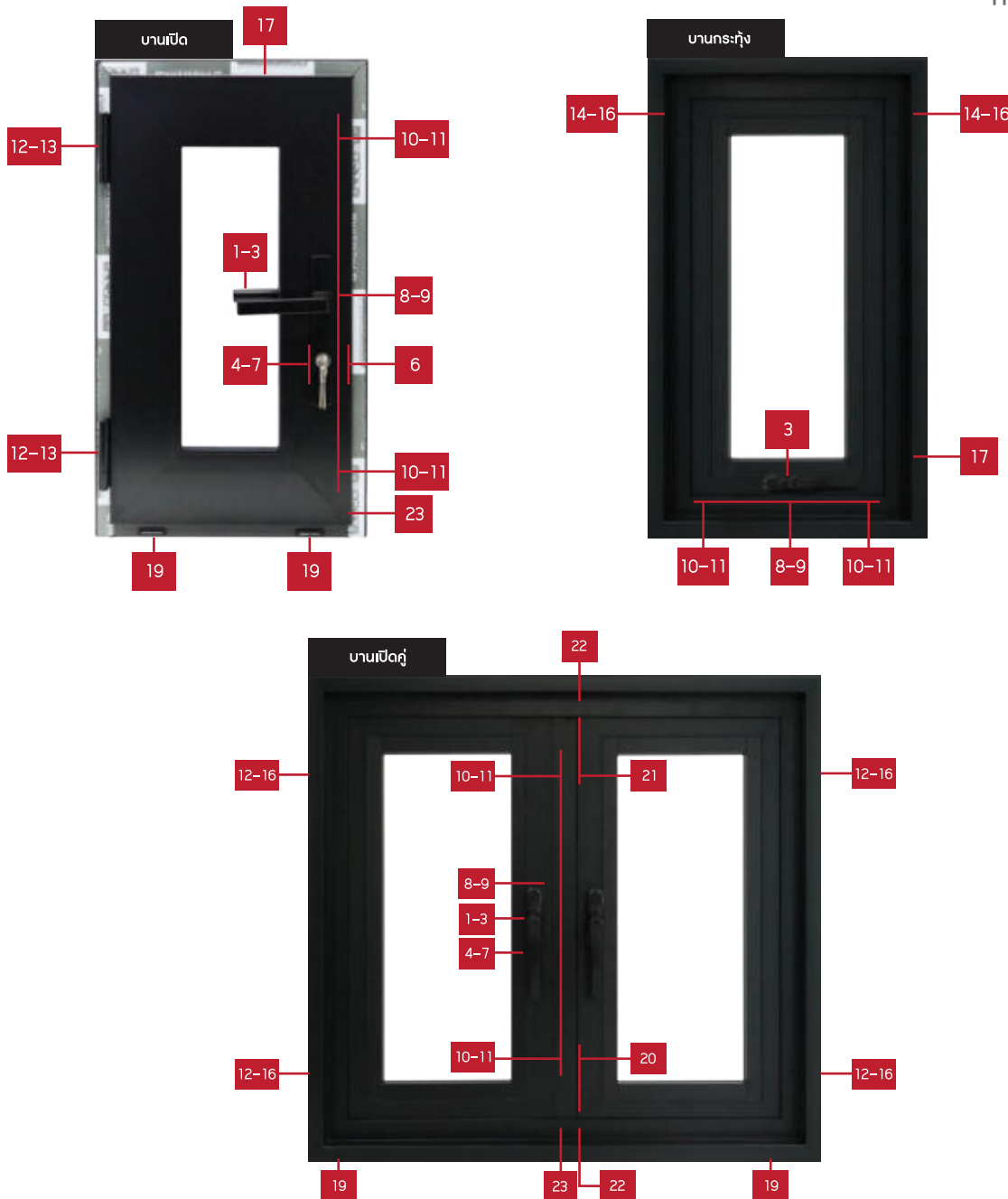



















P-123264 Adapter แบ่งบาน ลิขสิทธิ์เฉพาะแบรนด์ พรีเมียร์ โดย บริษัท โกลด์สตาร์เมททอล จำกัด





No.	รหัส	การใช้งาน	ชื่อ Hardware
1	02-001-017-KIB-10002 (สีดำ) 02-001-005-KIB-10002 (สีขาว)	ประตู	มือจับบานเปิด
2	02-001-017-KIB-10003 (สีดำ) 02-001-005-KIB-10003 (สีขาว)	ประตู	มือจับบานเปิด (Dummy)
3	02-001-017-KIB-10001 (สีดำ) 02-001-005-KIB-10001 (สีขาว)	หน้าต่าง/กระทุ้ง	มือจับบานเปิด หน้าต่าง 35 mm.
4	02-004-000-KIB-10002	ประตู	ดลิมกุญแจ มิลลิ 35 mm.
5	02-004-000-KIB-10001	ประตู	ดลิมกุญแจ 35 mm. single
6	02-003-000-KIB-10007	ประตู	รับล็อก
7	02-007-000-KIB-10001	ประตู	ใส่กุญแจ 35-35 Cylinder 35-35
8	02-HD-0-HD-1175	ประตู/หน้าต่าง	ก้านสไลด์ Connection Rod
9	02-003-000-KIB-10001	หน้าต่าง	ตัวทึบ 35 mm.
10	02-003-000-KIB-10002	ประตู/หน้าต่าง	รับล็อก มิลลิ
11	02-003-000-KIB-10003	ประตู/หน้าต่าง	หนุดล็อก มิลลิ
12	02-014-005-KIB-10002 (สีขาว) 02-014-017-KIB-10002 (สีดำ)	ประตู/หน้าต่าง	บานพับแบบ Hinge 60 KGS/คู่ (R)

No.	รหัส	การใช้งาน	ชื่อ Hardware
13	02-014-005-KIB-10006 (สีขาว) 02-014-017-KIB-10006 (สีดำ)	ประตู/หน้าต่าง	บานพับแบบ Hinge 60 KGS/คู่ (L)
14	02-014-005-KIB-10001 (สีขาว) 02-014-017-KIB-10001 (สีดำ)	ประตู/หน้าต่าง	บานพับแบบ Hinge 40 KGS/คู่
15	02-006-000-KIB-10001	หน้าต่าง/กระทุ้ง	บานพับ 4 bar 14" 120 KGS/คู่
16	02-014-000-KIB-10004	หน้าต่าง/กระทุ้ง	บานพับอ่อน เปิด 180 40 KGS/คู่
17	02-014-000-KIB-10003	หน้าต่าง/กระทุ้ง	บานพับอ่อน เปิด 90 40 KGS/คู่
18	02-006-000-KIB-10002	ประตู/หน้าต่าง	แขนค้ำ 12"
19	02-KJ-5-KJ0003 (สีขาว) 02-KJ-3-KJ0004 (สีดำ)	ประตู/หน้าต่าง	ฝาปิดประตูบานเข้า
20	02-KJ-5-KJ0002 (สีขาว) 02-KJ-3-KJ0003 (สีดำ)	ประตู/หน้าต่าง	ฝาปิดประตูบานออก
21	02-003-005-KIB-10004 (สีขาว) 02-003-017-KIB-10004 (สีดำ)	ประตู/หน้าต่างเปิดคู่	ก้านกลอน 200 mm.
22	02-003-005-KIB-10005 (สีขาว) 02-003-017-KIB-10005 (สีดำ)	ประตู/หน้าต่างเปิดคู่	ก้านกลอน 500 mm.
23	02-003-005-KIB-10006 (สีขาว) 02-003-017-KIB-10006 (สีดำ)	ประตู/หน้าต่างเปิดคู่	รับล็อกกลอน
24	02-009-000-KIB-10001	ประตู/หน้าต่าง	กั้นบานตก
25	02-HD-0-HD200	ประตู/หน้าต่าง	จากประตูลง

 <p>1 มือจับบานเปิด</p>	 <p>2 มือจับบานเปิด (Dummy)</p>	 <p>3 มือจับบานเปิด หน้าต่าง 35 mm.</p>	 <p>4 ตลับกุญแจ มิลติ 35 mm.</p>
 <p>5 ตลับกุญแจ 35 mm. Single</p>	 <p>6 รับลิ้อค</p>	 <p>7 ใส้กุญแจ 35-35 Cylinder 35-35</p>	 <p>8 ก้านสไลด์ Connection Rod</p>
 <p>9 ตัวที่ 35 mm.</p>	 <p>10 รับลิ้อค มิลติ</p>	 <p>11 หมุดลิ้อค มิลติ</p>	 <p>12 บานพับแบบ Hinge (R) 60 KGS/คู่</p>
 <p>13 บานพับแบบ Hinge (L) 60 KGS/คู่</p>	 <p>14 บานพับแบบ Hinge 40 KGS/คู่</p>	 <p>15 บานพับ 4 bar 14" 120 KGS/คู่</p>	 <p>16 บานพับซ้อน เปิด 180° 40 KGS/คู่</p>
 <p>17 บานพับซ้อน เปิด 90° 40 KGS/คู่</p>	 <p>18 แขนค้ำ</p>	 <p>19 ฝาปิดรูระบายน้ำเข้า</p>	 <p>20 ฝาปิดรูระบายน้ำออก</p>
 <p>21 ก้านกลอน 200 mm.</p>	 <p>22 ก้านกลอน 500 mm.</p>	 <p>23 รับลิ้อคกลอน</p>	 <p>24 กันบานตก</p>
 <p>25 ฉากประกอบ</p>			



รายงานผลการทดสอบ EXTRA PLUS หน้าต่างบานกระทุ้ง (3000 x 2898 มม.)

โดยศูนย์ทดสอบประยุกต์ หน้าต่างและระบบผนังกระจกสำหรับอาคาร TDWCB มหาวิทยาลัยเกษตรศาสตร์ กำแพงแสน หน้าต่างบานกระทุ้ง EXTRA PLUS ผ่านมาตรฐาน ASTM และ บอจ.

บอจ. 744-2530



ทดสอบการรั่วซึมของน้ำ







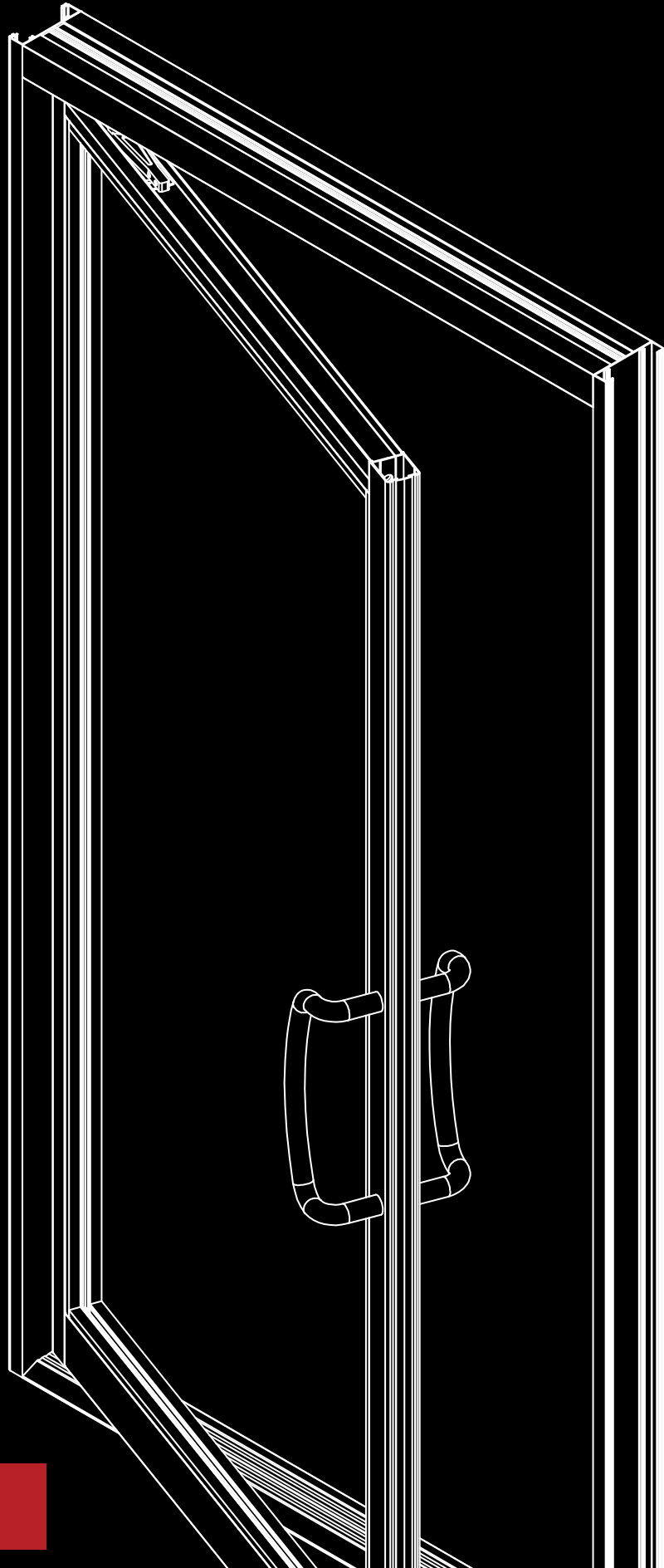

ผ่านทดสอบการรั่วซึมของน้ำ ที่ค่า 300 Pa โดยไม่พบน้ำรั่วซึม

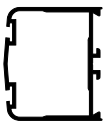
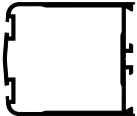
EXTRA PLUS

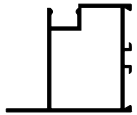
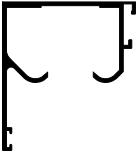
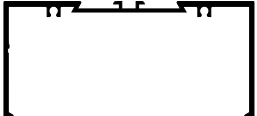
บานสวิง บานแขวน



รูปหน้าตัด	ชื่อ	รหัส	ความยาว	ความหนา	น้ำหนัก	
					ซุบ	พ่น
	เสาประตูสวิงเล็กพิเศษ	P-204146	6.40	2.0	5.17 - 6.17	5.42 - 6.54
	เสาประตูสวิงเล็ก	P-203876	6.40	2.0	6.02 - 7.15	6.37 - 7.65
	เสาประตูสวิงใหญ่	P-203875	6.40	2.0	8.34 - 9.84	8.76 - 10.48
	บานแขวน	P-153877	6.40	1.5	4.54 - 5.53	4.80 - 5.94
	รางแขวน	P-203879	6.40	2.0	6.88 - 8.00	7.28 - 8.60
	กล่องแจ๊คสัน	P-203887	6.40	2.0	7.07 - 8.31	7.50 - 8.96
	ฝาตบแจ๊คสัน	P-173888	6.40	1.7	2.97 - 3.55	3.18 - 3.91
	ฝาตบบานแขวน	P-103874	6.40	1.0	1.07 - 1.34	1.14 - 1.45
	ฝาปิดรางแขวน	P-203878	6.40	2.0	2.71 - 3.19	2.88 - 3.46
	คิ้วบานแขวน-สวิง	P-093873	6.40	1.0	0.95 - 1.29	1.02 - 1.40

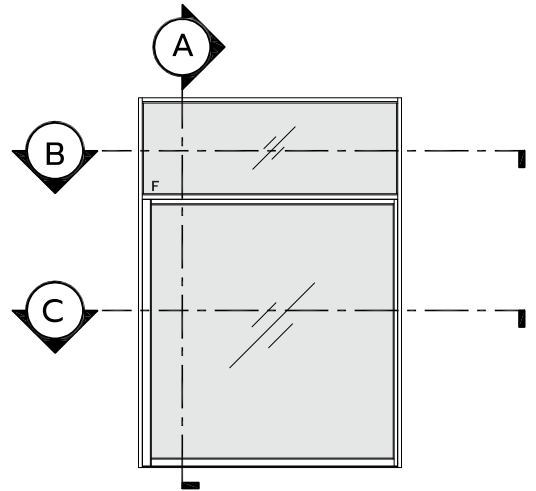
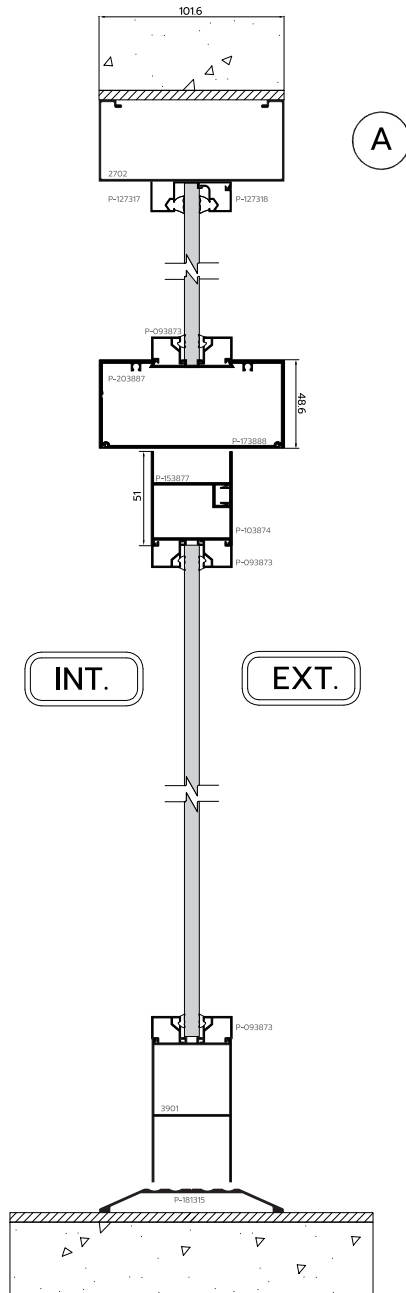

รายการเส้นชุดบานบานแขวน / บานสวิง

- P-203875 เสาประตูดวงใหญ่
- P-093873 คิวบานแขวน-สวิง
- P-153877 บานแขวน
- P-103874 ฝาตบบานแขวน
- P-203887 กล่องแจ๊คสัน
- P-173888 ฝาตบแจ๊คสัน

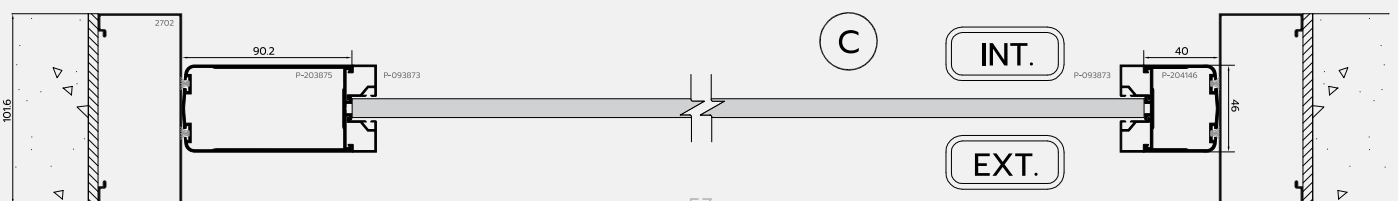
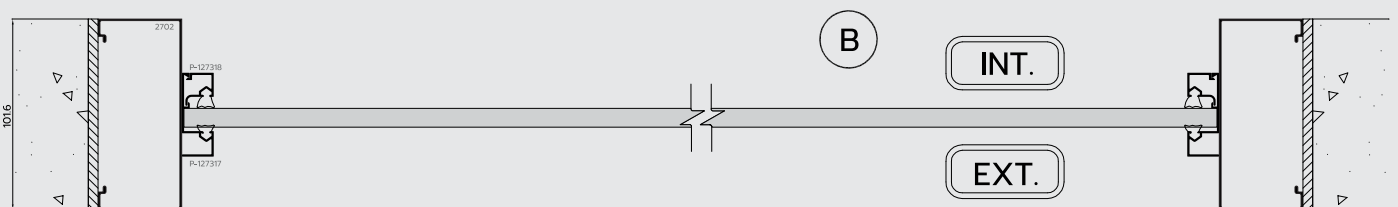

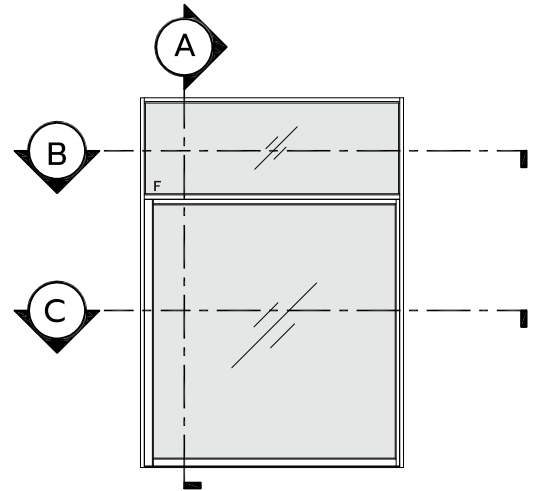
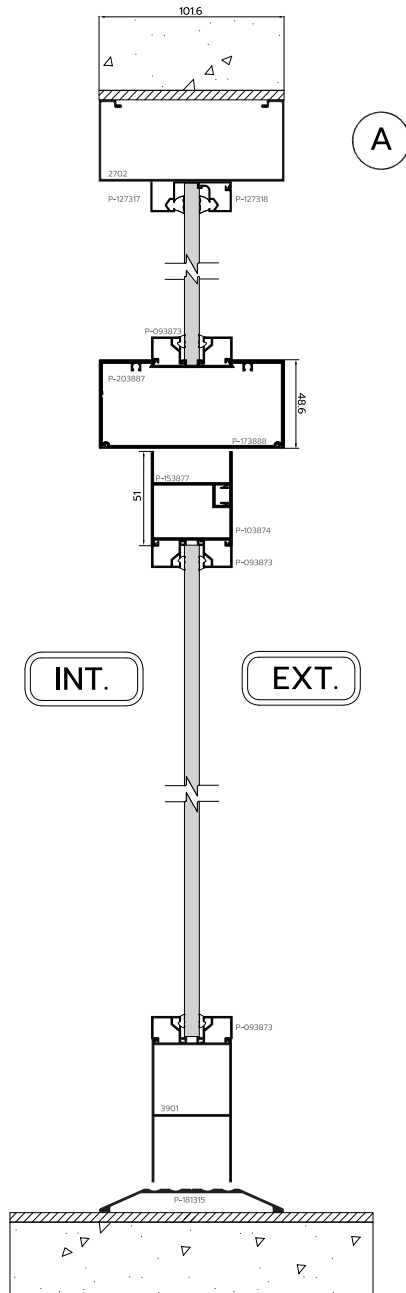

รายการเส้นชุดบานบานแขวน / บานสวิง

- P-203876 เสาประตูดวงเล็ก
- P-093873 ทิวบานแขวน-สวิง
- P-153877 บานแขวน
- P-103874 ฝาตบบานแขวน
- P-203887 กล่องแจ๊คสัน
- P-173888 ฝาตบแจ๊คสัน

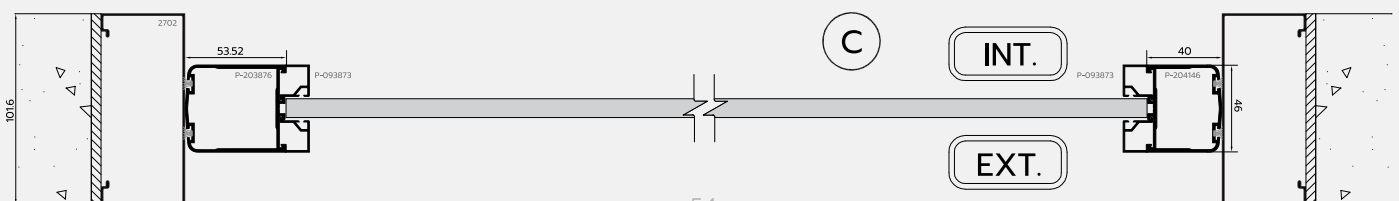
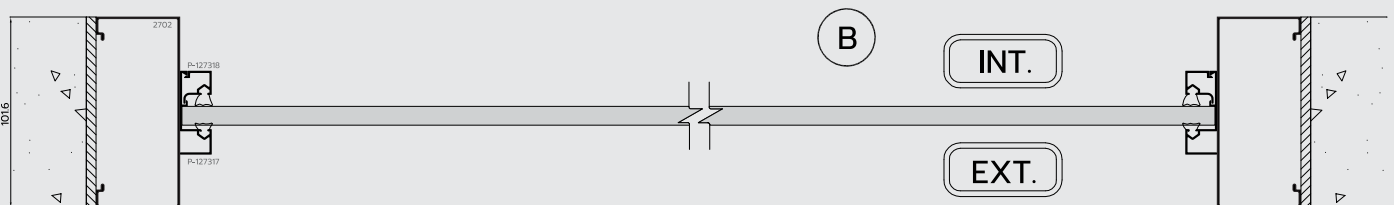

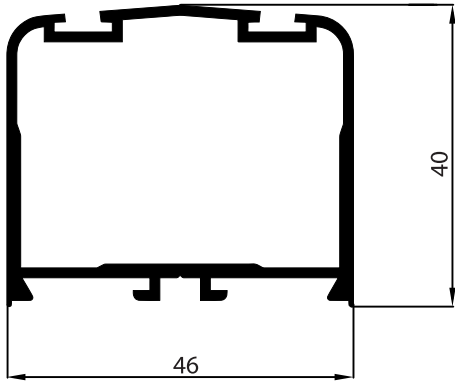

P-204146
เสาประตูสวิงเล็กพิเศษ

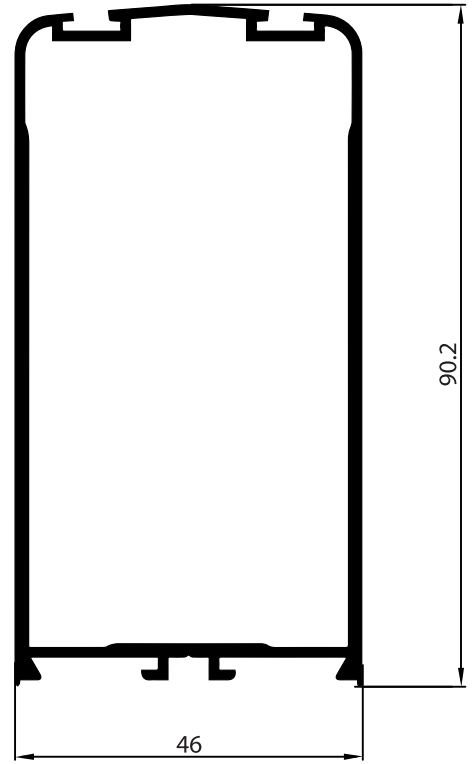

P-203875
เสาประตูสวิงใหญ่

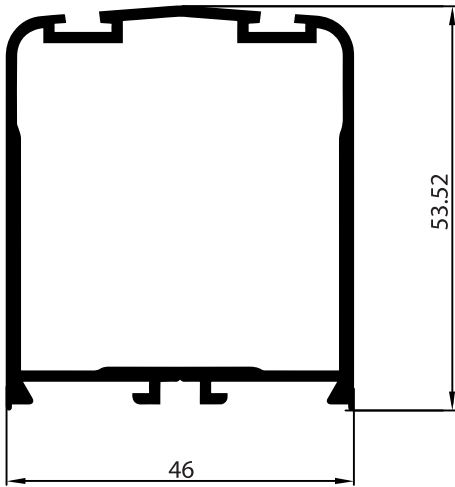

P-203876
เสาประตูสวิงเล็ก

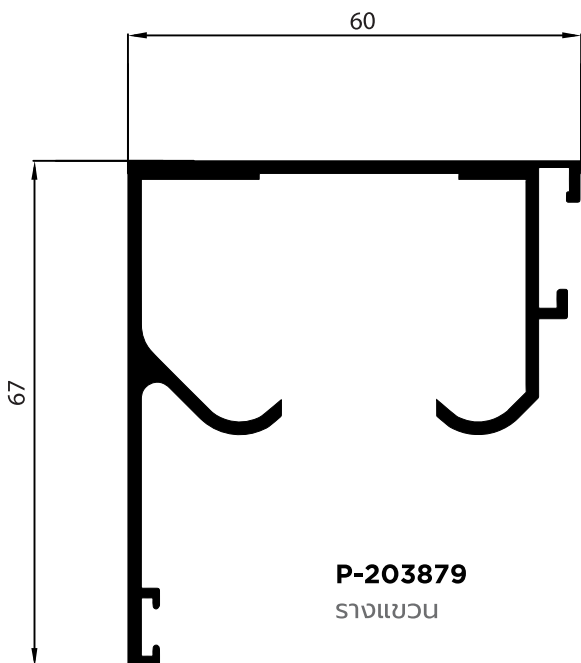

P-203879
รางแขวน

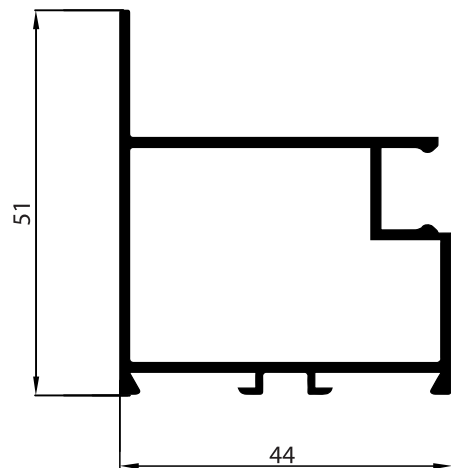

P-153877
บานแขวน

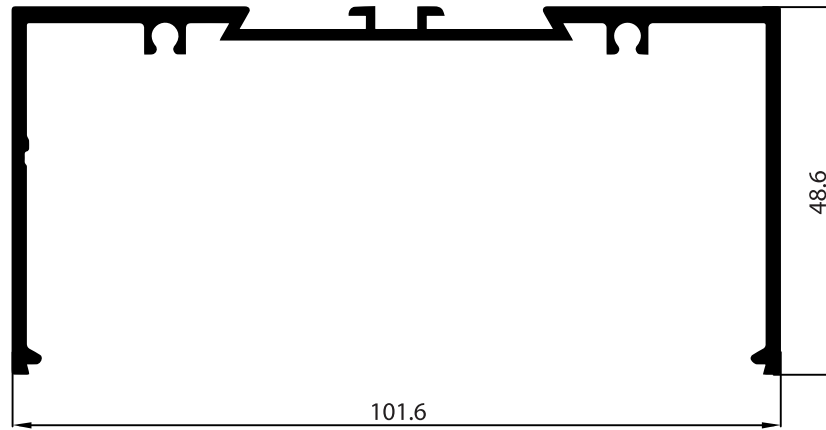

P-203887
กล่องแจ๊คสัน

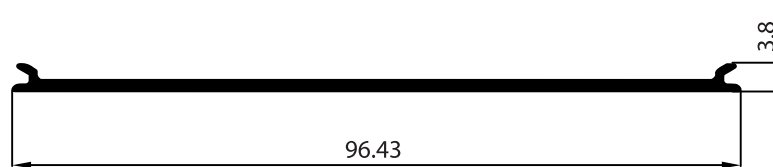

P-173888
ฝาตบแจ๊คสัน

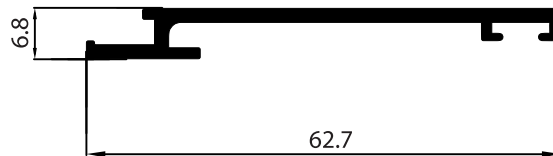

P-203878
ฝาปิดรางแขวน

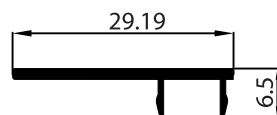

P-103874
ฝาตบบานแขวน

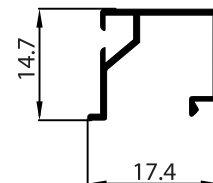

P-093873
คิ้วบานแขวน-สวิง

FOLLOW PREMIER ON SOCIAL MEDIA



PREMIER



Aluminium Premier
สำหรับผู้ออกแบบและเจ้าของบ้าน



PREMIER



ประตู-หน้าต่าง Premier
สำหรับช่างอลูมิเนียม

line official account
@premier-alu



PREMIER SERVICE

หาช่างติดตั้ง และประเมินราคาแบบประตูหน้าต่าง
หาซื้อสินค้าอลูมิเนียมเส้น ทุกแบบ ทุกขนาด
ถอดเส้น ถอดแบบ เพื่อสั่งซื้อ
อบรมสอนประกอบ ผลิตภัณฑ์ของพรีเมียร์

Call Center
089 918 9908

www.aluminiumpremier.com

EXTRA PLUS

ประตูหน้าต่างอลูมิเนียมระบบยูโร รุ่น เอ็กซ์ต้า พลัส ความหนา 1.2 มม. / 1.5 มม.

PREMIER

บริษัท โกลด์สตาร์เมทอล จำกัด
88 หมู่ 5 ต.เศรษฐกิจ 1 ต.คลองมะเดื่อ อ.กระทุ่มแบน จ.สมุทรสาคร 74110

LINE OFFICIAL ACCOUNT
@premier-alu



089 918 9908

www.aluminiumpremier.com