

PREMIER | SLIM LINE

FOLDING DOORS

ประตูอลูมิเนียมบานพับพรีเมียร์
สำหรับงานตกแต่งภายใน



SLIM LINE

FOLDING DOORS

ประตูบานพับ อลูมิเนียมพรีเมียร์ สำหรับตกแต่งภายใน เป็นรูปแบบประตูที่มีความคลาสสิก มีเอกลักษณ์ เฉพาะตัวด้วยรูปแบบการเปิด-ปิดแบบพับไปมาและสามารถเปิดได้กว้างกว่าบานประตูทั่วไป เหมาะสำหรับนำไปใช้งานกันห้องต่างๆ เชื่อมต่อกันระหว่างห้องได้อย่างลงตัวเมื่อเปิดใช้งาน มีอายุการใช้งานที่ยาวนานกว่าวัสดุอื่นๆ ด้วยวัสดุที่เป็นอลูมิเนียม ชุดอุปกรณ์มีความสวยงามและแข็งแรงได้มาตรฐาน โดยผ่านการคัดกรองคุณภาพจากอลูมิเนียมพรีเมียร์

DESIGN STORY

ประตูบานพับ อลูมิเนียมพรีเมียร์ สำหรับตกแต่งภายใน ถูกพัฒนาและออกแบบโดย บริษัท โกลด์สตาร์เมททอล จำกัด โดยเน้นเรื่องความสลิมของตัวบาน ที่มีขอบบานกว้างเพียง 17 มม. มีความหนาของอลูมิเนียมสูงสุดที่ 1.8 มม. การันตีเรื่องความแข็งแรง พัฒนาให้มีระบบป้องกันบานแกว่งขณะเปิดและปิดดีไซน์ให้ไม่มีรางล่างเพื่อให้เกิดความเชื่อมต่อระหว่างห้อง และยังมียางขอบบานที่ออกแบบมาเป็นพิเศษ ป้องกันการหนีบ ป้องกันเสียง ป้องกันอากาศรั่วไหล สามารถแก้ปัญหาของบานภายในแบบเดิมๆ ได้ดีกว่าทั้งในเรื่องของการติดตั้งและใช้งาน รองรับงานประตูกันห้องทุกรูปแบบ

TECHNICAL

Aluminium Thickness ความหนาอลูมิเนียม	1.2-1.8 mm.
Width (Max) ความกว้าง / บาน	600 mm./ Panel
Height (Max) ความสูง	2,500 mm.
Glass ความหนากระจก	5-8 mm. 8 mm. ยิงซิลิโคน
Load น้ำหนักต่อบาน	30 kg. / Panel



DESIGN OPTIONS

ความกว้างไม่เกิน 6.20 เมตร

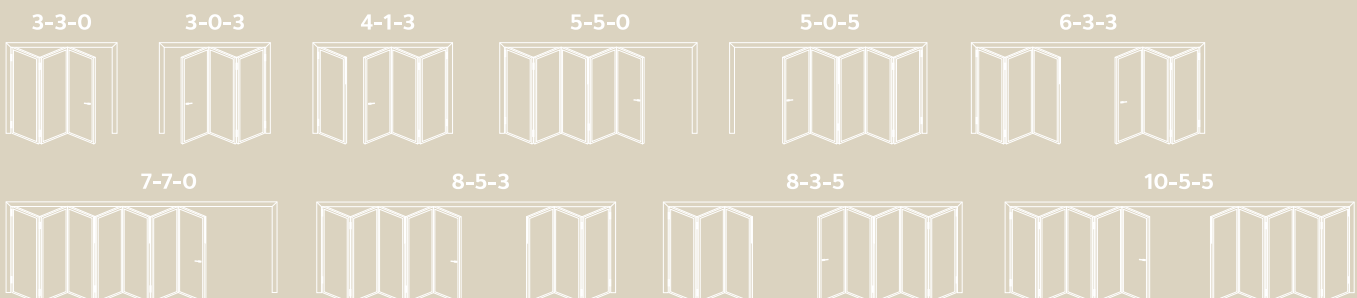

SLIM LINE
FOLDING DOORS
3-3-0



SLIM LINE FEATURE



SLIM DESIGN

กรอบบานมีความกว้างเพียง 17 มม. ให้ความทันสมัยสามารถเข้าได้กับบ้านและห้องทุกสไตล์

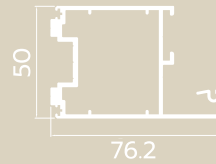

กรอบบาน
บานเพิ่มภายนอก



กรอบบาน
บานเพิ่มสลิม



BOTTOM FRAME

บานเพิ่มภายในแบบไร้เฟรมวงกบล่าง เชื่อมต่อระหว่างห้องได้อย่างลงตัว เดินไม่สะดุดไม่เกะกะสายตา สะดวกในการเคลื่อนย้ายสิ่งของเข้า-ออกระหว่างห้อง

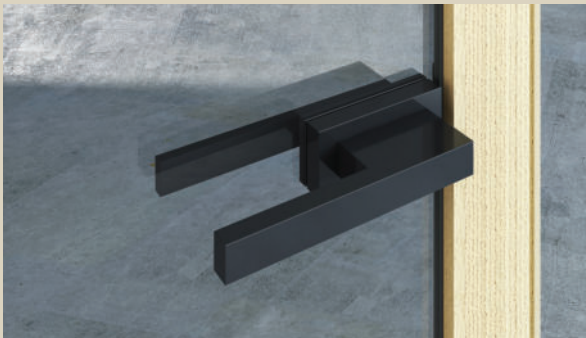

HANDLE

ชุดอุปกรณ์มือจับ ที่มีความสวยงามหรูหรา มาพร้อมกับระบบล็อก 2 แบบคือ Standard Lock และ Magnetic Lock และยังเพิ่มความปลอดภัยด้วยการรองรับกระจกนิรภัย Tempered Glass

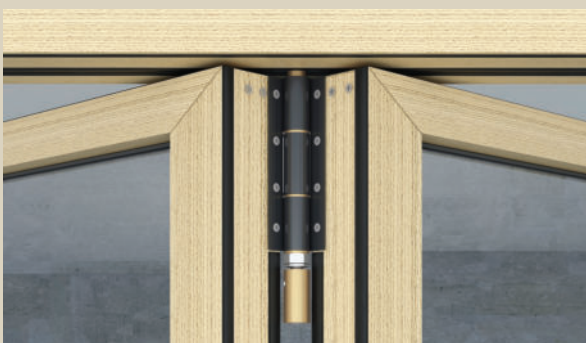

FITTING ADAPTER

ระบบป้องกันบานแกว่ง บานกระพือ ด้วยโปรไฟล์อลูมิเนียมแบบมาเป็นพิเศษ ช่วยในการบังคับทิศทางของล๊อบนให้แน่นขึ้นและบานไม่แกว่ง ทำให้ผู้ใช้งานได้รับประสบการณ์การใช้ได้อย่างดีเยี่ยม

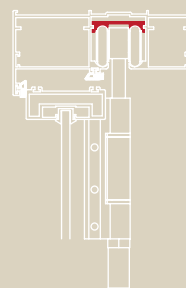

SLIM LINE
FOLDING DOORS
3-3-0



SLIM LINE SHOP DRAWING

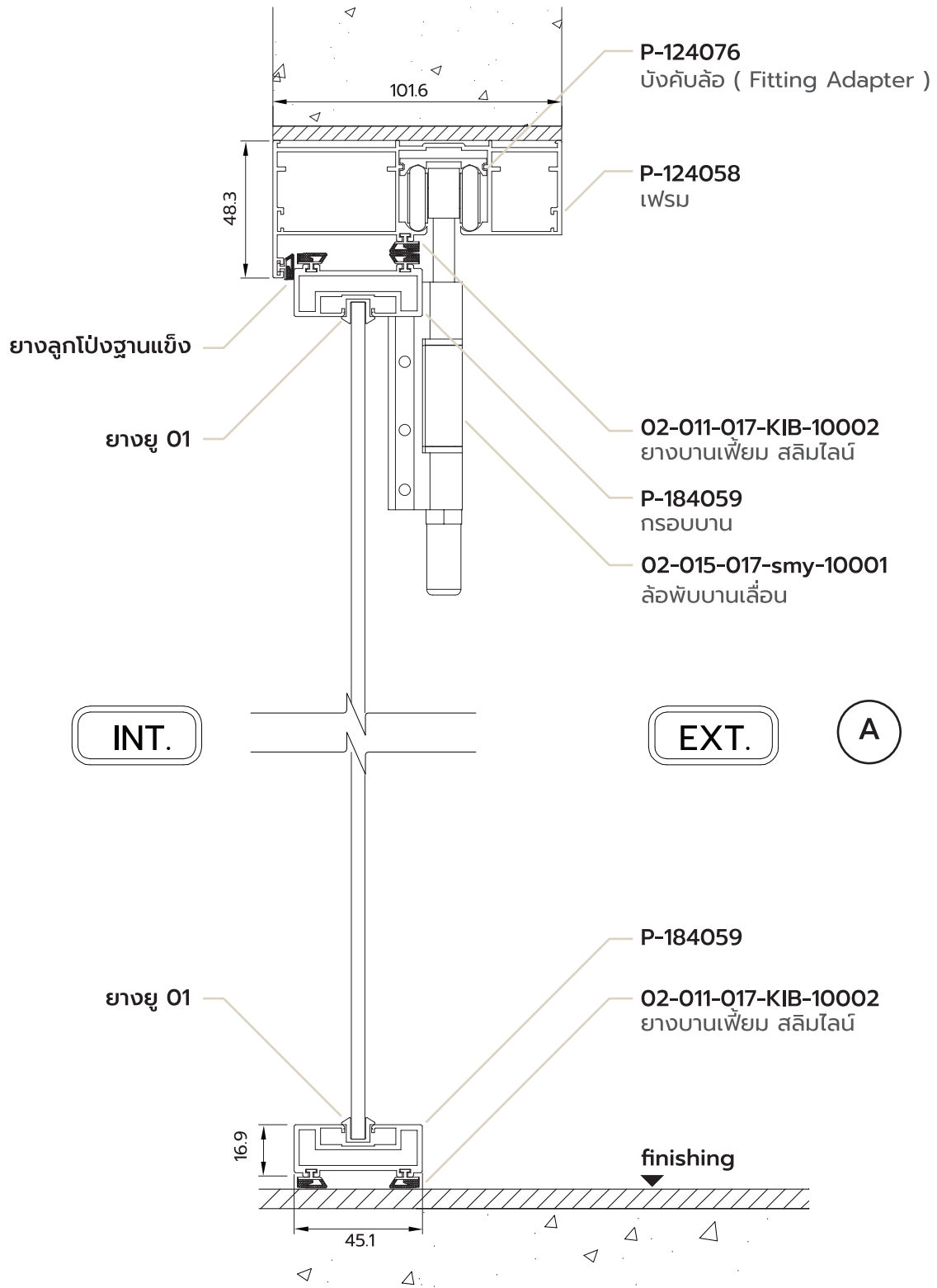

SLIM LINE SHOP DRAWING

TOP VIEW 3-3-0

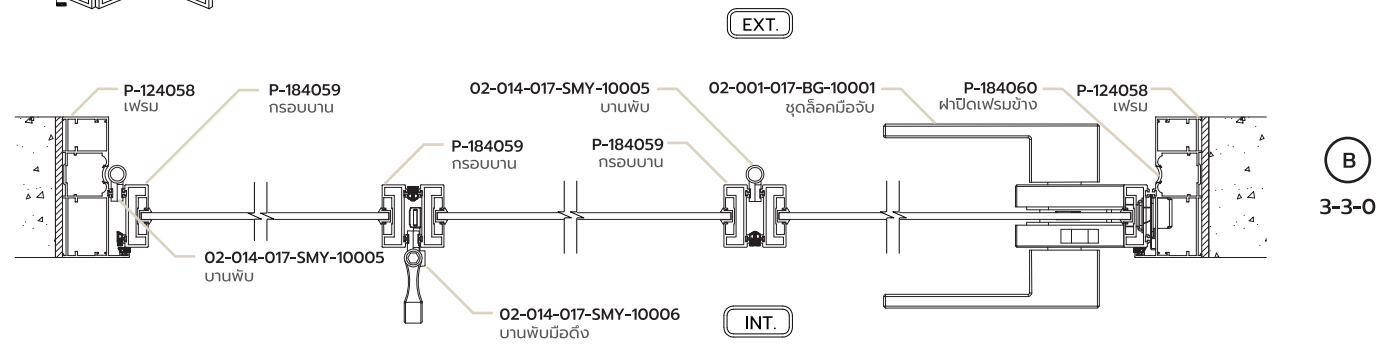
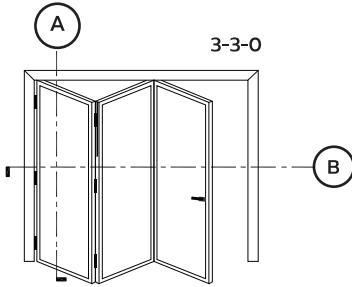

TOP VIEW 4-1-3

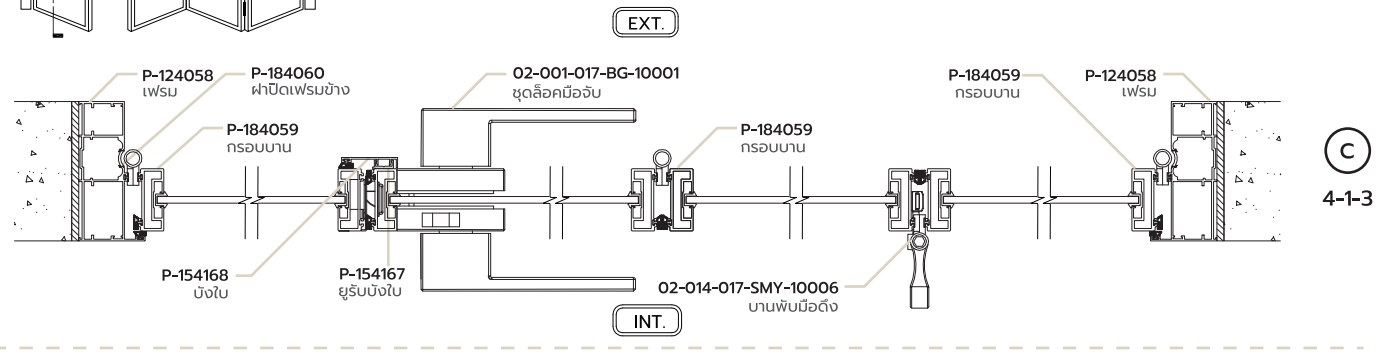
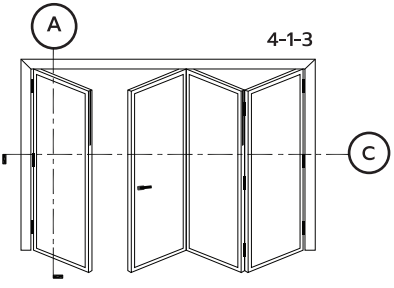

TOP VIEW 6-3-3

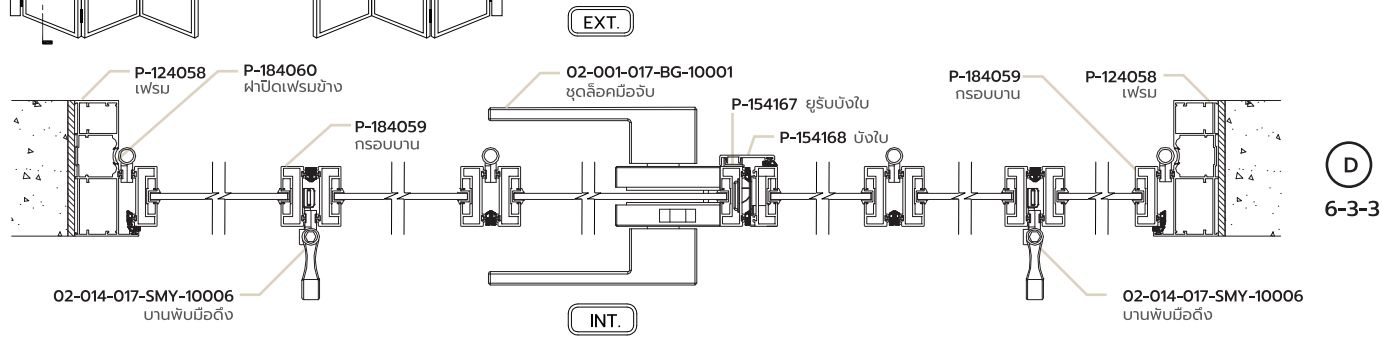
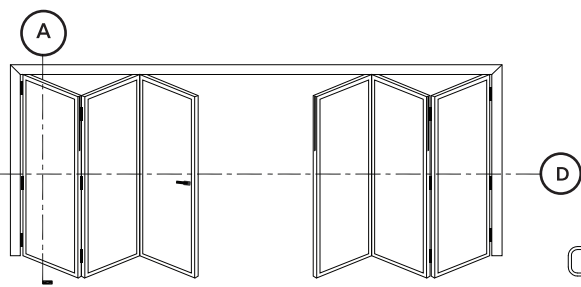

SLIM LINE

FOLDING CLOSET DOORS

4-1-3



SLIM LINE

FOLDING DOORS

6-3-3

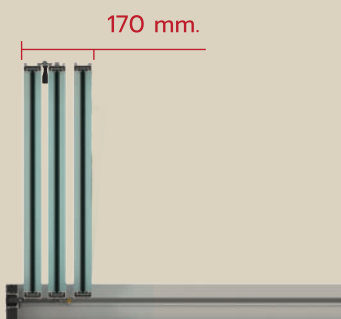

ภาพแสดงการเปิดพับสุดบาน
ในฝั่งที่ไม่มีมือจับ ใช้พื้นที่
เพียง 170 mm.

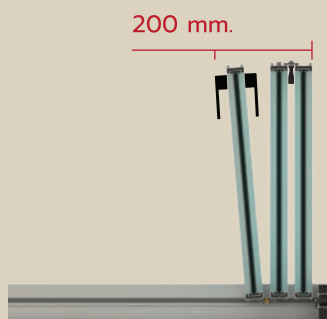

ภาพแสดงการเปิดพับสุดบาน
ในฝั่งที่มีมือจับ ใช้พื้นที่
เพียง 200 mm.

SAVE SPACE

บานเพิ่มประหยัดพื้นที่ได้มากกว่า
เมื่อเปิดสุดบานจะใช้พื้นที่เพียง 200 mm.

เป็นรูปแบบบานที่สามารถนำไปประยุกต์ใช้งานกันห้องได้อย่าง
หลากหลายได้ตามความต้องการของผู้อยู่อาศัย ช่วยเพิ่มความ
โปร่งโล่ง กั้นสมัยและประหยัดพื้นที่

SLIM LINE SECTIONS FOLDING DOORS

รูป	Section No.	ชื่อ	ความหนา มม.	ความยาว ม.	น้ำหนัก/เส้น สีชมพู	สีฟัน
	P-124058	เฟรม	1.2	6.40	8.72 - 9.91	9.16 - 10.53
	P-184059	กรอบบาน	1.8	6.40	4.58 - 5.15	4.78 - 5.43
	P-124076	บังค้ำล้อ	1.2	6.40	1.41 - 1.69	1.49 - 1.84
	P-184060	ฝาปิดเฟรมข้าง	1.8	6.40	0.63 - 0.79	0.65 - 0.83
	P-124075	ตะรื่อง	1.2	6.40	3.71 - 4.75	3.95 - 5.08
	P-154167	ยูรับบังใบ	1.5	6.40	0.51 - 0.65	0.55 - 0.69
	P-154168	บังใบ	1.5	6.40	1.22 - 1.57	1.33 - 1.67
	P-457434	ฉากข้อต่อ 2x2"	4.5	6.00	7.47 - 7.99	7.69 - 8.22
	P-153630	กล่องรื่อง (EXTRA PLUS 15)	1.5	6.40	4.65 - 5.63	4.97 - 6.04
	P-153629	กล่องเปิด (EXTRA PLUS 15)	1.5	6.40	5.00 - 6.07	5.35 - 6.50
	P-153633	คิ้ว (EXTRA PLUS 15)	1.5	6.40	2.22 - 2.65	2.36 - 2.82

SLIM LINE
SECTIONS 1:1 FOLDING DOORS

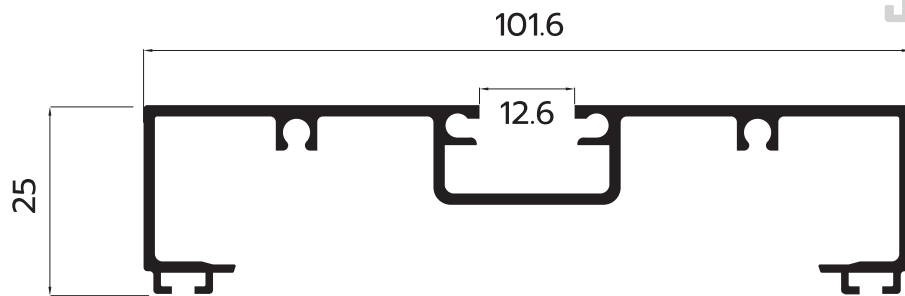
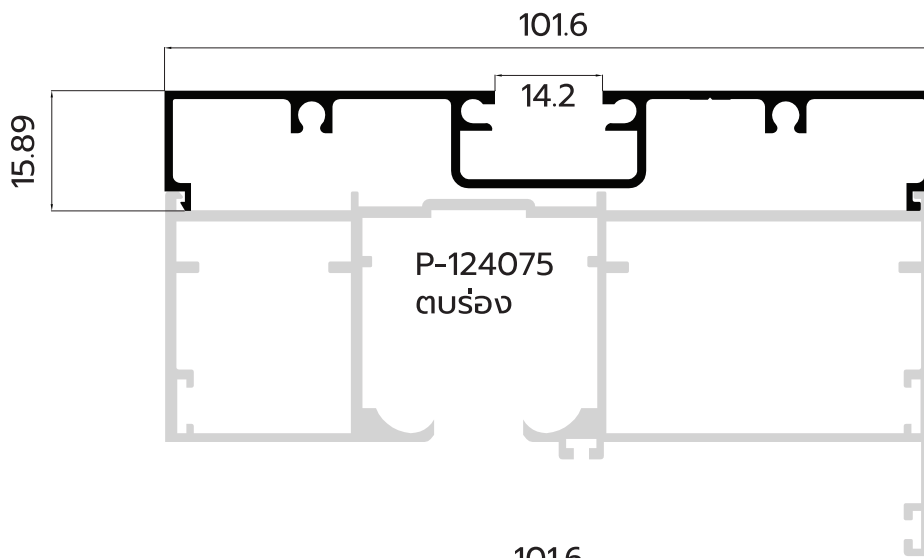
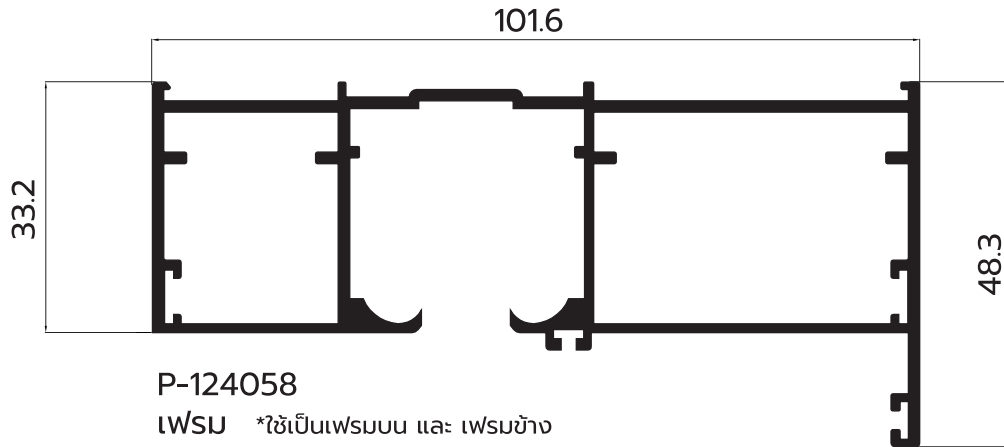

P-153630
กล่องร่อง
(EXTRA PLUS 1.5)

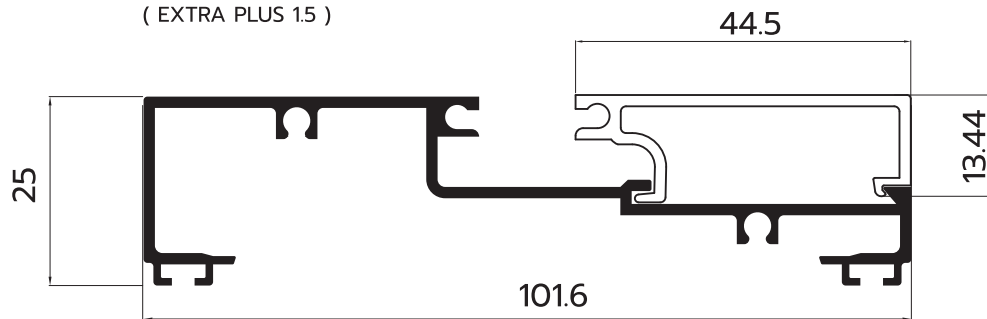

P-153629
กล่องเปิด
(EXTRA PLUS 1.5)

P-153633
คิ้ว
(EXTRA PLUS 1.5)

SLIM LINE
SECTIONS 1:1 FOLDING DOORS

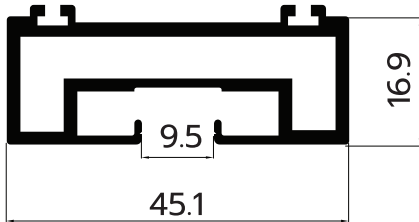

P-184059
กรอบบาน

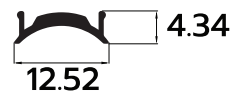
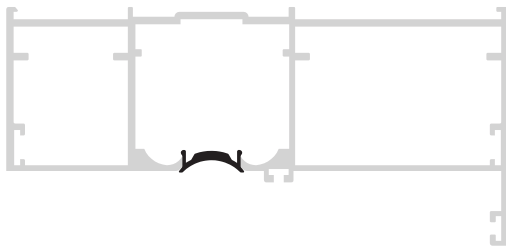

P-184060
ฝาปิดเฟรมข้าง

*ใช้ร่วมกับเฟรมข้าง P-124058

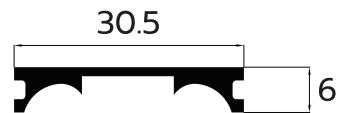
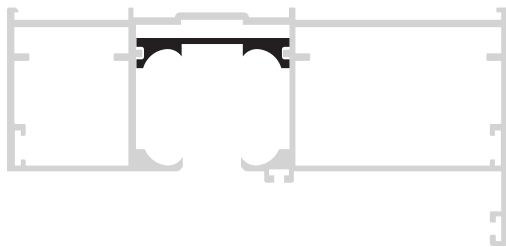

P-124076
บังค้ำล้อ

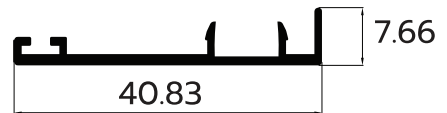
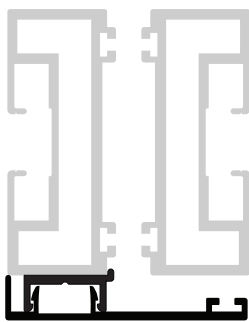

P-154168
บังใบ

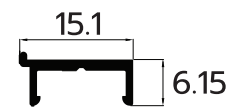

P-154167
ยูรับบังใบ

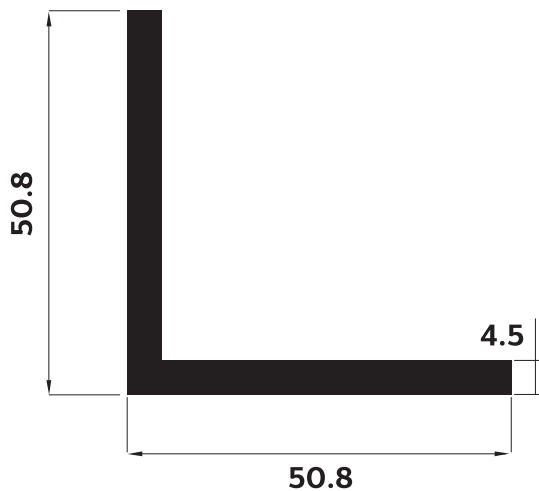

P-457434
ฉากข้อต่อ 2x2"

*ใช้ในการเข้ามุมเฟรมวงกบและกรอบบาน

SLIM &
ELEGANCE



ชุดอุปกรณ์มีความสวยงามและแข็งแรงได้มาตรฐาน โดยผ่านการ
คัดกรองคุณภาพจากอลูมิเนียมพรีเมียร์

SLIM LINE HARDWARE FOLDING DOORS

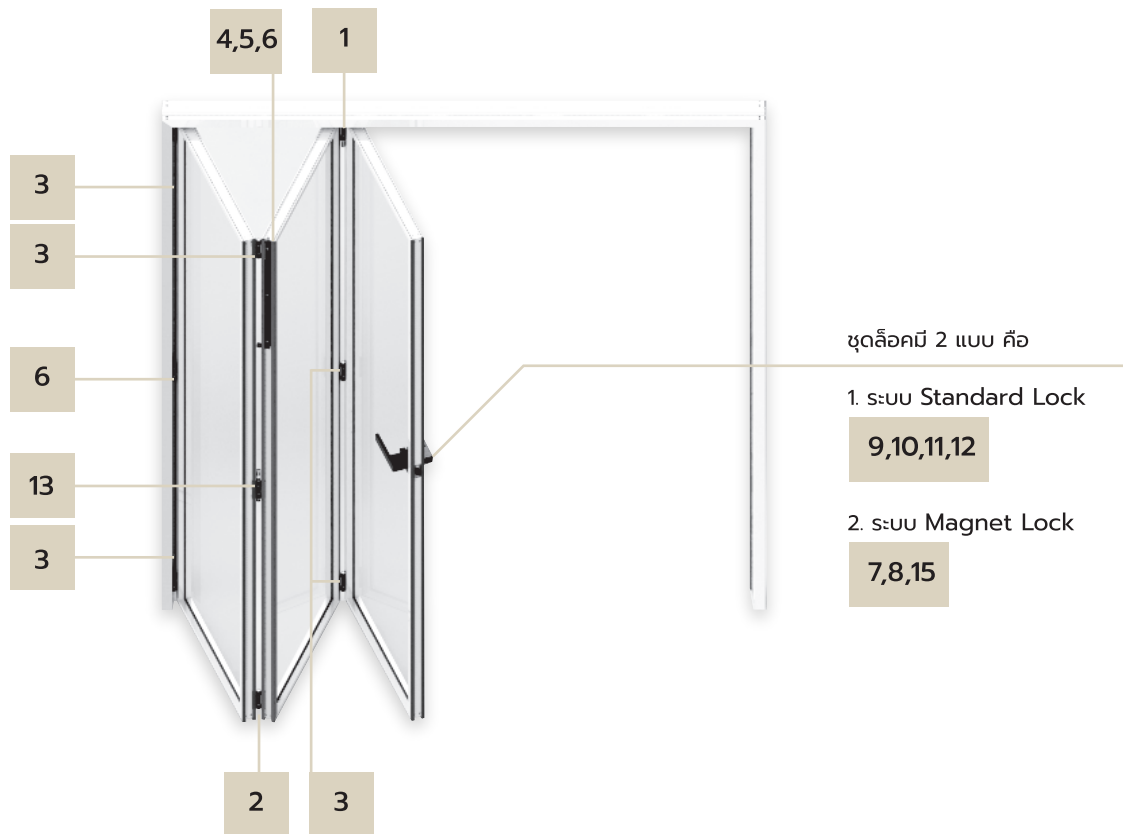

1	2	3	4	5
02-015-017-WD-10001 บานพับล้อบน	02-015-017-WD-10002 บานพับล้อล่าง	02-014-017-WD-10001 บานพับ	02-003-017-WD-10001 กลอน 520 มม.	02-003-017-WD-10002 กลอน 800 มม.
6	7	8	9	10
02-003-017-WD-10003 กลอน 1100 มม.	02-001-017-BG-10001-L ชุดมือจับแบบแม่เหล็ก (มีมือจับ+รับล็อกแม่เหล็ก) ซ้าย	02-001-017-BG-10001-R ชุดมือจับแบบแม่เหล็ก (มีมือจับ+รับล็อกแม่เหล็ก) ขวา	02-001-017-BG-10002-L ชุดมือจับแบบสปริง (ระยะ 35 มม.) ซ้าย	02-001-017-BG-10002-R ชุดมือจับแบบสปริง (ระยะ 35 มม.) ขวา
11	12	13	14	15
02-001-017-BG-10003-L ชุดมือจับแบบสปริง (ระยะ 45 มม.) ซ้าย	02-001-017-BG-10003-R ชุดมือจับแบบสปริง (ระยะ 45 มม.) ขวา	02-014-017-WD-10002 บานพับมือดึง	02-011-017-KIB-10002 ยางเพิ่มสลิม	02-026-000-THIS-10001 แม่เหล็ก ขนาด 33*13.5*6*HOLDED7 <small>ใช้คู่กับ 02-001-017-BG-10001-L, 02-001-017-BG-10001-R</small>

กรุณาติดต่อลูมิเนียมพรเมียร์ สำหรับคำนวณจำนวนอุปกรณ์ / ชุด โทร. 089 918 9908 (บริการฟรีไม่มีค่าใช้จ่าย)

FOLLOW PREMIER ON SOCIAL MEDIA



Aluminium Premier
สำหรับผู้ออกแบบและเจ้าของบ้าน



ประตู-หน้าต่าง Premier
สำหรับช่างอลูมิเนียม

line official account
@premier-alu



PREMIER SERVICE

หาช่างติดตั้ง และประเมินราคาแบบประตูหน้าต่าง
หาซื้อสินค้าอลูมิเนียมเส้น ทุกแบบ ทุกขนาด
ถอดเส้น ถอดแบบ เพื่อสั่งซื้อ
อบรมสอนประกอบ ผลิตภัณฑ์ของพรีเมียร์

Call Center
089 918 9908

www.aluminiumpremier.com

SLIM LINE

line official account
@premier-alu



PREMIER

บริษัท โกลด์สตาร์เมทอล จำกัด
88 หมู่ 5 ต.เศรษฐกิจ 1 ต.คลองมะเดื่อ อ.กระทุ่มแบน จ.สมุทรสาคร 74110

089 918 9908
www.aluminiumpremier.com